

OLYMPUS®

CÁMARA DIGITAL

STYLUS TOUGH-8000 / *μ* TOUGH-8000

Manual de instrucciones

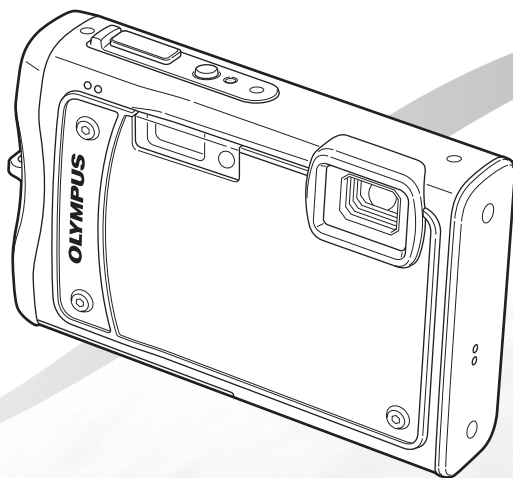

- Le agradecemos la adquisición de esta cámara digital Olympus. Antes de empezar a usar su nueva cámara, lea atentamente estas instrucciones para obtener un máximo rendimiento y una mayor duración. Guarde este manual en un lugar seguro para futuras consultas.
- Antes de tomar fotografías importantes, le recomendamos que realice varias tomas de prueba para familiarizarse con el uso de su cámara.
- Con el fin de mejorar continuamente sus productos, Olympus se reserva el derecho a actualizar o modificar la información incluida en este manual.
- Las ilustraciones de las pantallas y de la cámara que aparecen en este manual fueron hechas durante el proceso de desarrollo y pueden diferir del producto real.

Paso 1

Comprobación de los contenidos de la caja



Cámara digital



Correa



Batería de ion de litio
LI-50B



Adaptador de CA (F-1AC)

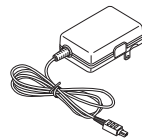

Adaptador microSD



Cable USB



Cable AV



CD-ROM OLYMPUS Master 2

Otros accesorios no mostrados: Manual de instrucciones (este manual), tarjeta de garantía.
Los contenidos pueden variar dependiendo del lugar de compra.

Paso 2

Preparación de la cámara

"Preparación de la cámara" (p. 10)

Paso 4

Cómo usar la cámara

"Cuatro tipos de operaciones de ajuste" (p. 3)

Paso 3

Toma y reproducción de imágenes

"Toma, visualización y borrado" (p. 16)

Paso 5

Impresión

"Impresión directa (PictBridge)" (p. 51)
"Reservas de impresión (DPOF)" (p. 54)

Índice

> Nombres de las piezas.....6	> Menús para las funciones de reproducción, edición e impresión....37
> Preparación de la cámara.....10	> Menús para otros ajustes de cámara.....42
> Toma, visualización y borrado.....16	> Impresión.....51
> Uso de los modos de toma.....19	> Uso del programa OLYMPUS Master 2.....57
> Uso de las funciones de toma.....22	> Consejos de manejo.....59
> Uso de las características de reproducción.....27	> Apéndice.....64
> Menús de funciones de toma.....29	> Índice.....82

Cuatro tipos de operaciones de ajuste

Uso del menú

Puede accederse a varios ajustes de cámara a partir de los menús, incluyendo a algunas funciones utilizadas durante la toma y la reproducción así como a los ajustes de fecha/hora y de pantalla.

- ! Puede haber menús no disponibles dependiendo de los otros ajustes relacionados o del modo **SCN** seleccionado (p. 33).

1 Ajuste el disco de modo en una posición que no sea **AUTO**.

- ! El símbolo  en los "Ajustes de menú" (p. 29 a 50) indica los modos de toma disponibles.





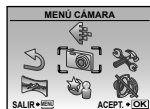

2 Presione el botón **MENU**.

- Este ejemplo describe configurar el [ZOOM DIG.].



Menú superior del modo de toma

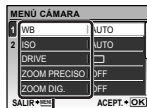

3 Use    para seleccionar el menú deseado, y presione el botón .

- ! Al presionar y mantener apretado el botón  aparece en pantalla una explicación (guía de menú) de la opción seleccionada.

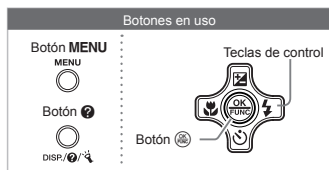

Submenú 1





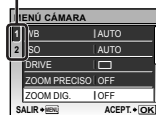

4 Use   para seleccionar el Submenú 1 deseado, y presione el botón .

Ficha de página

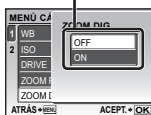



Submenú 2



- ! Para mover rápidamente al submenú deseado, presione  a fin de resaltar la ficha de página, y luego use   para mover la ficha de página. Presione  para regresar al Submenú 1.

- ! Algunos menús contienen submenús que aparecen al presionar el botón .

5 Use   para seleccionar el Submenú 2, y presione el botón .

- Una vez realizado algún ajuste, la presentación regresa a la pantalla anterior.

- ! Puede haber operaciones adicionales. "Ajustes de menú" (p. 29 a 50)

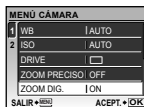

6 Presione el botón **MENU** para completar la configuración.

Uso de los botones directos

A las funciones de toma usadas con frecuencia se puede acceder mediante los botones directos.



Botón disparador (p. 15)



Botón de zoom (p. 22, p. 27)



Botón (compensación de la exposición) (p. 23)



Botón (macro) (p. 23)



Botón (flash) (p. 22)



Botón (disparador automático) (p. 24)



Botón (reproducción) (p. 17)



Botón (cambio de presentación de la información/guía de menú/comprobación de fecha y hora/iluminador LED) (p. 3, p. 14, p. 24)



Botón (panorama/control toque/ Tecnología de ajuste de sombras/multi ventana/borrar) (p. 18, p. 26)

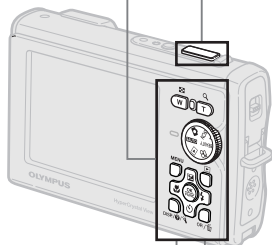

Uso del menú FUNC (p. 25)

Las funciones del menú de toma usadas con frecuencia pueden ajustarse con menos pasos desde menú FUNC.

Botón (p. 3, p. 25)

Botones en uso

Teclas de control

Botón

Manejo de la cámara con toques (p. 49)

Puede manejar la cámara con toques cuando [CONTROL TOQUE] esté [ON].

Para ajustar [CONTROL TOQUE] a [ON]

1 Toque dos veces una fila de la parte de arriba de la cámara.

- Se visualiza la pantalla de ajuste de [CONTROL TOQUE].

2 Toque dos veces una fila de la parte de arriba de la cámara.

- La configuración se confirma.

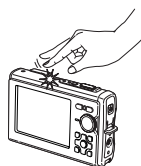

Índice de menús

Menús de funciones de toma

Si el disco de modo está ajustado en una posición de modo de toma (AUTO, SCN, BEAUTY, etc.), los ajustes se pueden configurar.

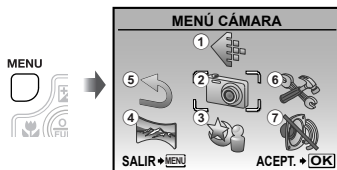

Menú superior del modo de toma



Solamente para el modo

- | | | | | |
|---|--------------------------|---------------------|-----------------------|--------------------------|
| 1 | CALIDAD IMAGEN..... p.29 | AJ SOMBRA..... p.33 | ! (Monitor)..... p.46 | |
| 2 | MENÚ CÁMARA | 3 | MODO ESCENA..... p.33 | ⌚ (Fecha/hora)..... p.46 |
| | WB..... p.30 | 4 | PANORAMA..... p.34 | ⌚ (Fecha/hora)..... p.46 |
| | ISO..... p.30 | 4 | VIDEO..... p.36 | SALIDA VÍD. p.47 |
| | DRIVE..... p.31 | 5 | RESTAURAR..... p.36 | SALVAPANT. p.48 |
| | ZOOM PRECISO..... p.31 | 6 | CONFIGURAC. | LUZ DE AVISO..... p.48 |
| | ZOOM DIG..... p.31 | | FORMATEAR..... p.42 | MANÓMETRO..... p.48 |
| | ESP/ | | BACKUP..... p.42 | m/ft..... p.48 |
| | MODO AF..... p.32 | | (Idioma)..... p.42 | CONTROL TOQUE..... p.49 |
| | (Grabación de sonido) | | PW ON SETUP..... p.43 | 7 |
| | p.32 | | MENÚ COLOR..... p.43 | MODO SILENC. p.50 |
| | ESTABIL IMAG | | SONIDO..... p.44 | |
| | (Imágenes fijas)/ | | VISUAL IMAG..... p.44 | |
| | DIS MOD VIDEO | | NOM FICHERO..... p.45 | |
| | (Vídeos)..... p.32 | | MAPEO PIX. p.45 | |

Menús para las funciones de reproducción, edición e impresión

Si el disco de modo está ajustado en la posición se pueden realizar ajustes.

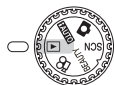

Menú superior del modo de reproducción

- | | | | | |
|---|--------------------------|------------------------|--|--|
| 1 | DIAPÓS. p.37 | EDITAR COLOR..... p.38 | 6 | BORRAR..... p.40 |
| 2 | PERFECT FIX..... p.37 | CALENDARIO..... p.39 | 7 | ORDEN IMPRES. p.41 |
| 3 | AJUSTE BELLEZA..... p.37 | INDICE..... p.39 | 8 | CONFIGURAC. 'Igual que los "Menús de funciones de toma"' |
| 4 | EDICION | 5 | MENÚ REPROD. | 9 |
| | (Cambiar de tamaño) | | (Proteger)..... p.39 | MODO SILENC. p.50 |
| | p.38 | | (Rotar)..... p.40 | |
| | (Recortar)..... p.38 | | (Añadir sonido a imágenes fijas)..... p.40 | |



Nombres de las piezas

Cámara

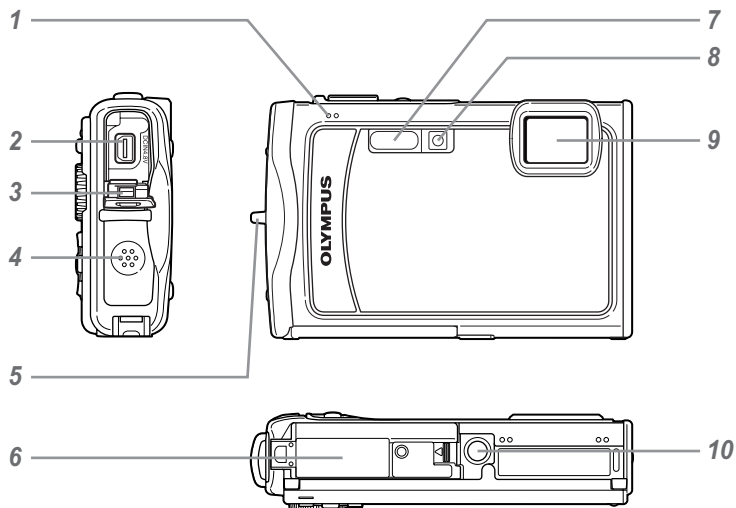

- | | | | | | |
|---|--|------------------|----|--|----------|
| 1 | Micrófono | p.32, 40 | 7 | Flash | p.22 |
| 2 | Multiconector | p.47, 51, 57 | 8 | Luz del disparador automático/
iluminador LED | p.24, 48 |
| 3 | Tapa del conector | p.47, 51, 57, 70 | 9 | Objetivo..... | p.64 |
| 4 | Altavoz | — | 10 | Rosca de trípode | — |
| 5 | Enganche para correa | p.10 | | | |
| 6 | Cubierta del compartimento de la
batería/tarjeta..... | p.10, 60, 70 | | | |

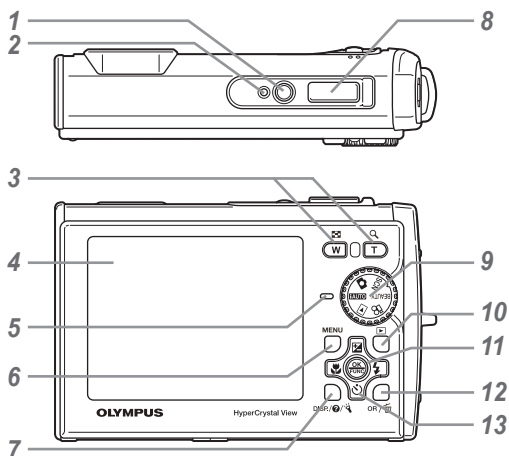

- | | |
|--|--|
| <p>1 Botón ON/OFF p.14</p> <p>2 Sensor subacuático p.19</p> <p>3 Botón de zoom..... p.22, 27</p> <p>4 Monitor p.8, 16, 46, 59</p> <p>5 Luz de acceso a tarjeta/
Indicador de carga p.66/p.12</p> <p>6 Botón MENU p.3, 5</p> <p>7 Botón DISP. </p> <p>(cambio de presentación de la información/guía de menú/ comprobación de fecha y hora/ iluminador LED)..... p.3, 14, 24</p> <p>8 Botón disparador p.16, 59</p> <p>9 Disco de modo..... p.3, 5, 16, 17, 19</p> | <p>10 Botón (reproducción)..... p.17</p> <p>11 Botón (OK/FUNC) p.3, 25</p> <p>12 Botón OR </p> <p>(panorama/control toque/Tecnología de ajuste de sombras/multi ventana/ borrar)..... p.18, 26</p> <p>13 Teclas de control..... p.3, 4, 13</p> <p>Botón (compensación de la exposición) p.23</p> <p>Botón (macro)..... p.23</p> <p>Botón (disparador automático) p.24</p> <p>Botón (flash) p.22</p> |
|--|--|

Pantalla del modo de toma



Imagen fija



Vídeo

- | | |
|--|---|
| <p>1 Modo de toma..... p.19, 21</p> <p>2 Modo de flash p.22</p> <p>3 Modo silencioso p.50</p> <p>4 Estabilización de imagen (imágenes fijas)/Estabilización de imagen digital (vídeos)..... p.32</p> <p>5 Modo macro/super macro/
S-macro LED p.23</p> <p>6 Tecnología de ajuste de sombras p.33</p> <p>7 Bloqueo AF p.19</p> <p>8 Control toque p.4, 34, 49</p> <p>9 Comprobación de batería p.12, 60</p> <p>10 Espera de flash/aviso de movimiento de cámara/carga de flash p.59</p> <p>11 Marca de destino AF..... p.16</p> <p>12 Presión atmosférica/hidráulica..... p.48</p> <p>13 Altitud/profundidad subacuática... p.48</p> | <p>14 Registro de sonido..... p.21, 32</p> <p>15 Tiempo dual p.46</p> <p>16 Número de imágenes fijas almacenables/tiempo de grabación restante..... p.16, 21, 67</p> <p>17 Memoria actual p.66</p> <p>18 Disparador automático..... p.24</p> <p>19 Valor de apertura p.16</p> <p>20 Velocidad del obturador p.16</p> <p>21 Compensación de la exposición p.23</p> <p>22 Compresión/Frecuencia (fotogramas por segundo) p.29</p> <p>23 Tamaño de imagen p.29</p> <p>24 Medición p.32</p> <p>25 Modo de accionamiento..... p.31</p> <p>26 ISO..... p.30</p> <p>27 Balance del blanco p.30</p> |
|--|---|

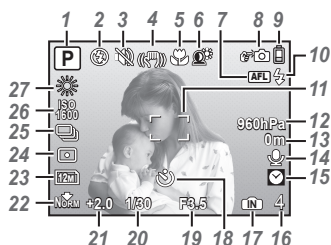
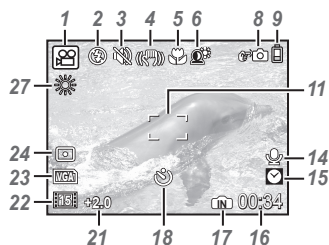
Pantalla del modo de reproducción



Imagen fija



Video

1	Modo silencioso	p.50
2	Reserva de impresión/ número de impresiones	p.54/p.53
3	Registro de sonido.....	p.21, 32, 40, 63
4	Proteger	p.39
5	Control toque	p.4, 34, 49
6	Comprobación de batería	p.12, 59
7	Altitud/profundidad subacuática....	p.48
8	Valor de apertura	p.16
9	Compensación de la exposición....	p.23
10	Balance del blanco	p.30
11	Tamaño de imagen	p.29

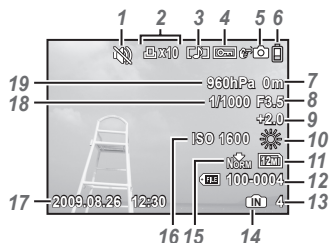
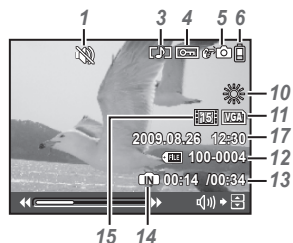
12	Número de archivo	p.45
13	Número de fotograma Tiempo transcurrido/tiempo total de grabación	p.18
14	Memoria actual	p.65
15	Compresión/Frecuencia (fotogramas por segundo)	p.29
16	ISO.....	p.30
17	Fecha y hora.....	p.14, 46
18	Velocidad del obturador	p.16
19	Presión atmosférica/hidráulica.....	p.48



Preparación de la cámara

Colocación de la correa de la cámara

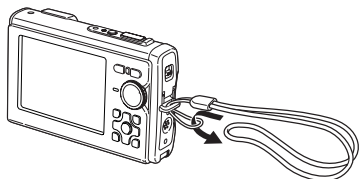

- ! Tire de la correa para que quede apretada y no se suelte.

Inserción de la batería y de la tarjeta xD-Picture Card™ (vendida aparte) en la cámara

- ! No introduzca nada que sea distinto de la tarjeta xD-Picture Card o del Adaptador microSD en la cámara.

1

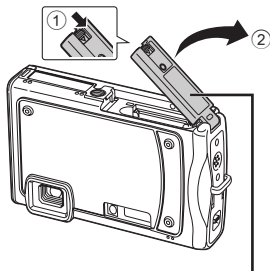

Cubierta del compartimento de la batería/tarjeta

2

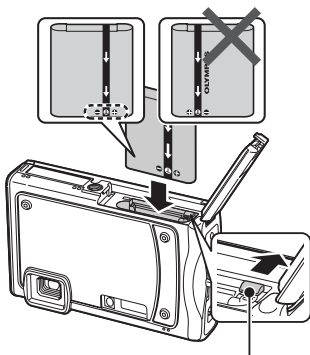

Botón de bloqueo de la batería

- ! La batería tiene una parte anterior y otra posterior. Inserte la batería en la dirección correcta según se muestra en la figura. Si la batería no está bien insertada, la cámara no funciona.
- ! Inserte la batería al tiempo que desliza el botón de bloqueo de la batería en la dirección de la flecha.
- ! Desliza el botón de bloqueo de la batería en la dirección de la flecha para desbloquear la batería, y a continuación extraícala.
- ! Asegúrese de apagar la cámara antes de abrir o cerrar la cubierta del compartimento de la batería/tarjeta.

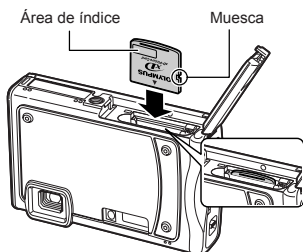
3

- ❗ Insértela derecha hasta que encaje en su posición con un chasquido.
- ❗ No toque el área de contacto de la tarjeta.

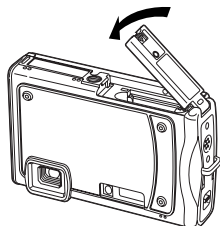
4

- ❗ Esta cámara permite al usuario tomar fotos usando la memoria interna aunque no haya ninguna tarjeta xD-Picture Card (vendida aparte) insertada. "Uso de una tarjeta xD-Picture Card" (p. 66)
- ❗ "Número de fotografías almacenables (imágenes fijas)/duración de la grabación continua (vídeos) en la memoria interna y en la tarjeta xD-Picture Card" (p. 67)

Para extraer la tarjeta xD-Picture Card

①

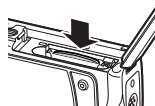

②

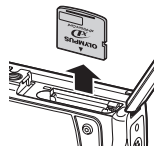

- ❗ Presione la tarjeta hasta que emita un chasquido y sea parcialmente expulsada, y luego agarre la tarjeta para extraerla.

Carga de la batería

- ❗ El adaptador de CA incluido (F-1AC/ adaptador de CA con un cable de CA o tipo enchufe) varía según la región en la que se adquirió la cámara. Si recibió un adaptador de CA tipo enchufe, enchufe el cargador directamente en la tomacorriente de CA de la pared.
- ❗ El adaptador de CA incluido (F-1AC) ha sido diseñado exclusivamente para la carga. Asegúrese de no realizar tomas, visualizar imágenes, etc. con la cámara cuando el adaptador de CA esté conectado.

Ejemplo: Adaptador de CA con cable de CA

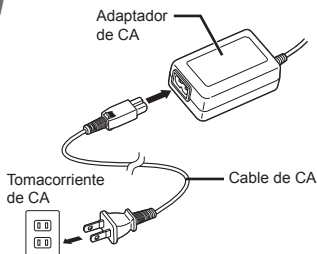
1

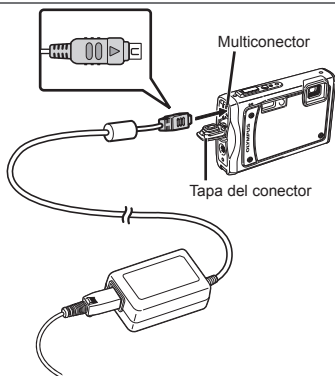
2**Cuándo cargar la batería**

Cargue la batería cuando aparezca el siguiente mensaje de error.

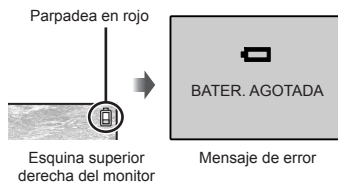
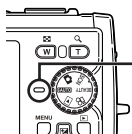
**3**

Indicador de carga
 Iluminado (naranja):
 Cargándose
 Iluminado (azul):
 Carga completada

- ❗ La batería viene parcialmente cargada. Antes de usarla, asegúrese de cargar la batería hasta que el indicador de carga se apague (al cabo de 2,5 horas aprox.).
- ❗ Si el indicador de carga no se enciende o parpadea, puede ocurrir que las conexiones estén mal hechas o que la batería, la cámara o el adaptador de CA estén estropeados.
- ❗ Para obtener detalles sobre la batería y el adaptador de CA, consulte el apartado "Batería, adaptador de CA (incluido), cargador (vendido aparte)" (p.64).

Uso de la tarjeta microSD/ tarjeta microSDHC (vendida aparte)

La tarjeta microSD/tarjeta microSDHC (en adelante denominada "tarjeta microSD") también es compatible con esta cámara mediante el Adaptador microSD.

! "Uso de un Adaptador microSD" (p. 68)

1 Inserte la tarjeta microSD en el Adaptador.

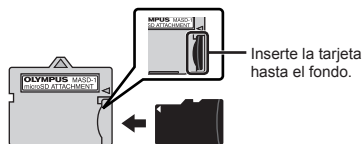

2 Inserte el Adaptador microSD en la cámara.

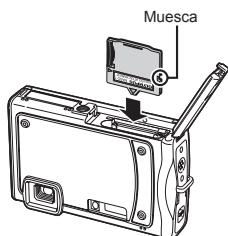

Para extraer la tarjeta microSD

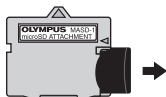

- ! Extraiga la tarjeta microSD.
- ! No toque el área de contacto del Adaptador microSD y de la tarjeta microSD.

Teclas de control y guía de operaciones

Los símbolos \triangle ∇ \triangleleft \triangleright \square \square que aparecen en las distintas pantallas de ajuste y de reproducción de vídeos indican que se utilizan las teclas de control.

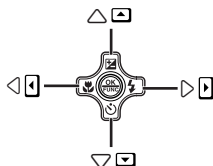
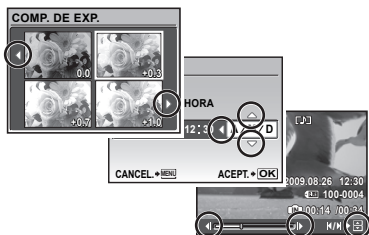

Teclas de control

Las guías de operaciones mostradas al pie de la pantalla indican el uso del botón **MENU**, el botón \square , el botón del zoom, o el botón \square .

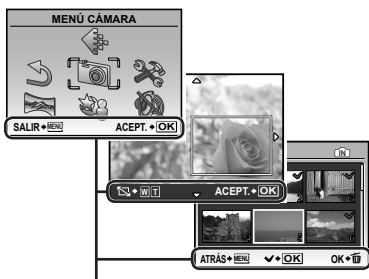

Guía de operaciones

Configuración de la fecha y la hora

La fecha y la hora configuradas aquí se guardan en los nombres de archivos de imagen, impresiones de fechas, y otros datos.

1 Presione el botón ON/OFF para encender la cámara.

- Cuando la fecha y la hora no están configuradas, aparece la pantalla de configuración correspondiente.

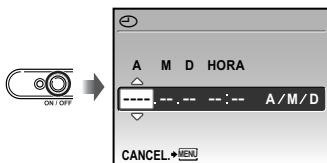

Pantalla de configuración de fecha y hora

2 Use [OK] para seleccionar el año [A].

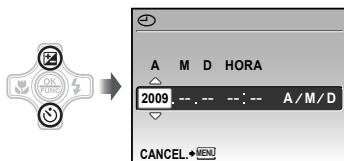

3 Presione [ENTRADA] para guardar la configuración de [A].

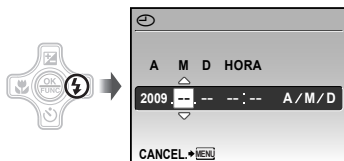

4 Como en los pasos 2 y 3, use [OK] y el botón [ENTRADA] para establecer [M] (mes), [D] (día), [HORA] (horas y minutos) y [A/M/D] (orden de fecha).

- ! Para la configuración precisa del tiempo, presione el botón [ENTRADA] cuando la señal horaria alcanza los 00 segundos.
- ! Para cambiar la fecha y la hora, realice el ajuste desde el menú. [ENTRADA] (Fecha/hora) (p. 46)

Para comprobar la fecha y la hora

Presione el botón DISP. con la cámara apagada. La hora actual se muestra durante unos 3 segundos.

Cambio del idioma de la pantalla

El idioma del menú y de los mensajes de error que aparecen en el monitor es seleccionable.

1 Presione el botón MENU, y presione [OK] para seleccionar [CONFIGURAC.].

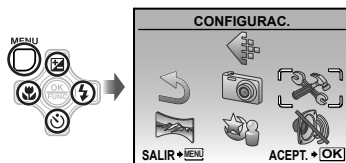

2 Presione el botón [ENTRADA].

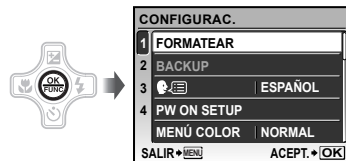

-
- 3** Use   para seleccionar  y presione el botón .

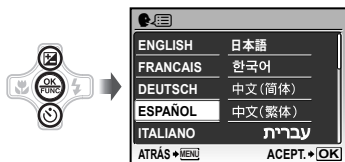

-
- 4** Use    para seleccionar el idioma y presione el botón .

-
- 5** Presione el botón MENU.



Toma, visualización y borrado

Toma con valor de apertura y velocidad de obturador óptimas (modo P)

En este modo, se puede usar la toma automática de la cámara al tiempo que se permiten cambios en una amplia gama de otras funciones del menú de toma, tales como la compensación de la exposición, el balance del blanco, etc., en caso necesario.

1 Ajuste el disco de modo en la posición .



2 Presione el botón ON/OFF para encender la cámara.

Número de imágenes fijas almacenables (p. 67)



Monitor
(pantalla del modo de espera)

! Presione de nuevo el botón ON/OFF para apagar la cámara.

3 Apunte la cámara y encuadre la toma.

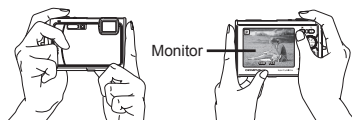

Empuñadura horizontal

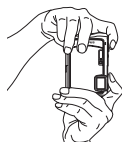

Empuñadura vertical

! Al sujetar la cámara, tenga cuidado de no tapar el flash con los dedos, etc.

4 Presione el botón disparador hasta la mitad de su recorrido para enfocar el objeto.

- Cuando la cámara enfoca el objeto, se fija la exposición (se muestran la velocidad del obturador y el valor de apertura), y la marca de destino AF cambia de color al verde.
- Si la marca de destino AF parpadea en rojo, significa que la cámara no se ha podido enfocar. Intente volver a enfocar.



Presione hasta la mitad

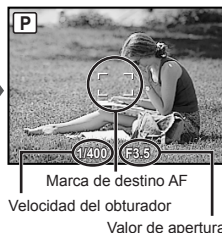

Marca de destino AF
Velocidad del obturador
Valor de apertura

! "Enfoque" (p. 61)

- 5** Para tomar la fotografía, presione el botón disparador suavemente hasta el final de su recorrido con cuidado de no mover la cámara.



Presione completamente



Pantalla de revisión de imágenes

Para ver las imágenes durante la toma

Al presionar el botón se habilita la reproducción de imágenes. Para regresar a la toma, o bien presione de nuevo el botón o bien presione el botón disparador hasta la mitad de su recorrido.

- ! Puede manejar la cámara con toques cuando [CONTROL TOQUE] esté [ON]. [CONTROL TOQUE] (p. 49)

Para tomar videos

"Toma de videos (modo)" (p. 21)

Visualización de imágenes

- 1** Ajuste el disco de modo en la posición .



- 2** Use para seleccionar una imagen.

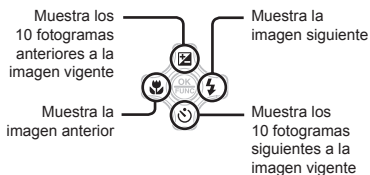

- ! El tamaño de las imágenes en pantalla puede cambiarse. "Vista de índice, vista de calendario, y vista de cerca" (p. 27)

Para reproducir videos

Seleccione un vídeo y presione el botón .



Vídeo

Operaciones durante la reproducción de vídeos

Volumen: Durante la reproducción, presione .

Avance rápido y rebobinado: Seleccione con . Cada vez que se presiona un botón, la velocidad de reproducción recorre el ciclo 2x, 20x, y 1x (velocidad estándar) en la dirección del botón presionado.

Pausa: Presione el botón .



Tiempo transcurrido/
tiempo total de
grabación

Durante la reproducción

Primer (último) fotograma/avance de fotogramas: Durante la pausa, presione para mostrar el primer fotograma, y presione para mostrar el último fotograma. Mientras se presiona el botón se invierte la reproducción, la reproducción normal se produce al presionar . Presione el botón para reanudar la reproducción.



Durante la pausa

Para detener la reproducción del vídeo

Presione el botón **MENU**.

Borrado de imágenes durante la reproducción (Borrado de una imagen)

- 1 Presione el botón cuando aparezca en pantalla la imagen de reproducción que desee borrar.



- 2 Presione para seleccionar [SI], y presione el botón .

[**BORRAR**] (p. 40)



Uso de los modos de toma

Esta sección describe los modos de toma disponibles. Dependiendo de las condiciones de toma, algunos ajustes pueden cambiarse. Para más información sobre las funciones que pueden ajustarse, consulte los "Menús de funciones de toma" en la página 29.

Uso del mejor modo para la escena de toma (modo SCN)

1 Ajuste el disco de modo en la posición SCN.



- Aparece una explicación del modo seleccionado si se mantiene apretado el botón

2 Use para seleccionar el mejor modo de toma para la escena, y presione el botón .

Icono que indica el modo de escena establecido



- ! Para cambiar a otro modo de escena, use el menú. [MODE ESCENA] (p. 33)

Para tomar fotos bajo el agua

Seleccione

- [INSTANTÁNEA SUBMARINA],
- [1 SUBACUÁTICO AMPLIO.1],
- [2 SUBACUÁTICO AMPLIO.2]¹,
- [3 SUBACUÁTICO MACRO].

Cuando el disco de modo está ajustado en **SCN** durante la toma subacuática (es decir, mientras el sensor subacuático está respondiendo), los 4 modos mencionados arriba aparecen antes de los demás modos.

¹ Cuando la cámara está ajustada en [2 SUBACUÁTICO AMPLIO.2], la distancia focal está automáticamente establecida en aprox. 5,0 m.

- ! Asegúrese de colocar unas carcasas estancas para usar la cámara a profundidades superiores a los 10 m.
- ! Cuando el [MANÓMETRO] (p. 48) está ajustado en [ON], la altitud/profundidad subacuática (presión atmosférica/hidráulica) aparece en la pantalla del modo de espera de toma como guía aproximada. "Pantalla del modo de toma" (p. 8)
- ! "Información importante acerca de las funciones de impermeabilidad y resistencia a los golpes" (p. 68)

Para bloquear la distancia focal en una toma subacuática (bloqueo AF)

Cuando esté seleccionado

- [INSTANTÁNEA SUBMARINA],
- [1 SUBACUÁTICO AMPLIO.1], o
- [3 SUBACUÁTICO MACRO], presione .

Marca [AFL]

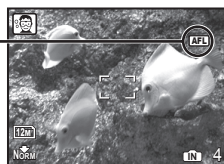

- ! Para cancelarlo, presione de nuevo para quitar la marca [AFL].

Mejora de textura y tono de piel (modo **BEAUTY**)

La cámara encuentra la cara de una persona y le da a la piel un aspecto translúcido, liso para hacer la fotografía.

1 Ajuste el disco de modo en la posición **BEAUTY**.



2 Apunte la cámara en dirección al objeto. Compruebe el marco que aparece en torno a la cara detectada por la cámara, y a continuación presione el botón disparador para tomar la foto.

- Se guardan tanto la imagen editada como sin editar.
- Si la imagen no se puede retocar, sólo se guarda la imagen sin editar.
- ⚠ En algunos objetos, el marco puede no aparecer, puede tardar en aparecer o puede que la edición no sea efectiva.
- ⚠ El [TAMAÑO] de la imagen retocada está limitado a [2M] o más bajo.

Toma con ajustes automáticos (modo **FAUTO**)

La cámara selecciona automáticamente el modo de toma óptimo para la escena. Se trata de un modo totalmente automático que permite tomar fotografías adecuadas para la escena pulsando simplemente el botón disparador. Las configuraciones en el modo de función de toma no están disponibles en el modo **FAUTO**.

1 Ajuste el disco de modo en la posición **FAUTO**.

El indicador cambia de icono de acuerdo con el modo de escena seleccionado por la cámara.

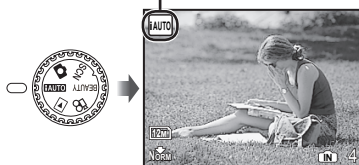

- Presione el botón disparador levemente o presione el botón **DISP.** para comprobar el modo de toma que la cámara ha seleccionado automáticamente.
- ⚠ Es posible que en algunos casos la cámara no pueda seleccionar el modo de toma deseado.
- ⚠ Si la cámara no puede identificar el modo más óptimo se seleccionará el modo **P**.

Toma de vídeos (modo)

Se grabará audio con el vídeo.

- 1 Ajuste el disco de modo en la posición .**

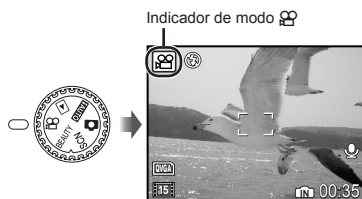

Para usar el zoom durante la toma de vídeos

El zoom óptico no está disponible cuando se toman vídeos.

Use [ZOOM DIG.] (p. 31).

Para tomar un vídeo con estabilización de la imagen digital

[DIS MOD VÍDEO] (p. 32)

- 2 Presione el botón disparador hasta la mitad de su recorrido para enfocar el objeto, y presiónelo suavemente hasta el fondo para empezar a grabar.**



- 3 Presione suavemente el botón disparador hasta el fondo para detener la grabación.**



Uso de las funciones de toma

Además de la amplia variedad de modos de toma, la cámara posee funciones que aumentan el repertorio expresivo y las opciones de toma disponibles para el fotógrafo.

Uso del zoom óptico

Presionando el botón del zoom se ajusta el intervalo de toma.

Pulsación hacia el extremo de ángulo abierto (W)



Pulsación hacia el extremo de telefoto (T)



Barra de zoom

- Zoom óptico: 3,6×, Zoom digital: 5,0×.
- Se recomienda el uso de [ESTABIL IMAG] (imágenes fijas)/[DIS MOD VIDEO] (videos) (p. 32) para realizar tomas con el zoom de telefoto.

Toma de imágenes de mayor tamaño sin reducir la calidad de imagen

[ZOOM PRECISO] (p. 31)

Toma de imágenes de mayor tamaño

[ZOOM DIG.] (p. 31)

- El aspecto de la barra de zoom identifica el estado del zoom preciso/zoom digital.

Cuando se usa el zoom óptico



Intervalo de zoom óptico

Cuando se usa el zoom preciso



Intervalo de zoom preciso

Cuando se usa el zoom digital



Intervalo de zoom digital



Uso del flash

Las funciones de flash pueden seleccionarse para ajustarse mejor a las condiciones de la toma y producir la imagen deseada.

1 Presione el botón .

- Puede manejar la cámara con toques cuando [CONTROL TOQUE] esté [ON]. [CONTROL TOQUE] (p. 49)



- 2 Use  para seleccionar la opción de ajuste, y presione el botón  para establecerlo.

Elemento	Descripción
FLASH AUTO	El flash se dispara automáticamente en circunstancias de poca luz y de contraluz.
OJOS ROJOS	Emite destellos previos para reducir el efecto de ojos rojos en las fotos.
DE RELLENO	El flash se dispara independientemente de la luz disponible.
APAGADO	El flash no se dispara.

Ajuste del brillo

(Compensación de la exposición)

El brillo estándar (exposición apropiada) establecido por la cámara basándose en el modo de toma (excepto por **FAUTO**) puede ajustarse con más o menos brillo para obtener la toma deseada.

- 1 Presione el botón .

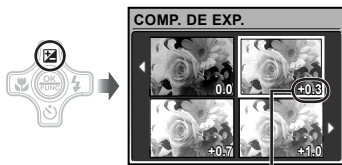

Valor de compensación de la exposición

- 2 Use , ,  para seleccionar la imagen con el brillo deseado, y presione el botón .





Toma de primeros planos (Macrofilmación)

Esta función permite a la cámara enfocar y filmar objetos a corta distancia.

- 1 Presione el botón .

- ! Puede manejar la cámara con toques cuando [CONTROL TOQUE] esté [ON]. [CONTROL TOQUE] (p. 49)



- 2 Use , ,  para seleccionar la opción de ajuste, y presione el botón  para establecerlo.



Elemento	Descripción
OFF	Desactiva el modo macro.
MACRO	Permite la toma desde una distancia de hasta 10 cm ¹ (30 cm ²) del objeto.
SUPER MACRO ³	Permite la toma desde una distancia de 2 cm del objeto. No pueden enfocarse objetos situados a más de 50 cm.
LED S-MACRO ^{3,4}	El iluminador LED ilumina el área entre 7 y 20 cm del objetivo, cuando el botón disparador se presiona hasta la mitad.

¹ Cuando el zoom está en la posición más amplia (W).

² Cuando el zoom está en la posición de telefoto (T).

³ El zoom está automáticamente fijado.

⁴ [ISO] (p. 30) se fija automáticamente en [AUTO].

- ! El flash (p. 22) y el zoom (p. 22) no pueden ajustarse cuando está seleccionado  o .

Uso del disparador automático

Después de presionar el botón disparador hasta abajo del todo, la fotografía se toma al cabo de una cierta demora.

1 Presione el botón

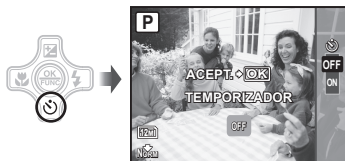

2 Use para seleccionar la opción de ajuste, y presione el botón para establecerlo.

Elemento	Descripción
OFF	Cancela el disparador automático.
ON	La luz del disparador automático se enciende durante unos 10 segundos, luego parpadea durante unos 2 segundos, y a continuación se toma la fotografía.

- ! El modo de disparador automático se cancela de forma automática tras una toma.

Para cancelar el disparador automático una vez ajustado

Presione de nuevo el botón .

Uso del iluminador LED

En un entorno oscuro, el iluminador LED puede utilizarse como iluminación auxiliar para ver las cosas o encuadrar las tomas.

1 Ajuste [LUZ DE AVISO] (p. 48) en [ON].

2 Presione y mantenga apretado el botón hasta que se encienda el iluminador LED.

- Si realiza una operación con el iluminador LED encendido, se iluminará durante un máximo de 90 segundos.

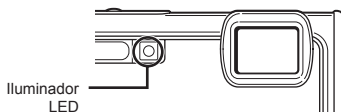

- ! El iluminador LED se apaga si no se realiza ninguna operación durante unos 30 segundos.
- ! Incluso cuando la cámara está apagada, si se presiona el botón hasta que el LED se encienda, se mantendrá encendido durante 30 segundos.

Para apagar el iluminador LED

Presione y mantenga apretado el botón hasta que se apague el iluminador LED.

Cambio de la visualización de la información de la toma

La visualización de la información en pantalla puede cambiarse para adaptarse mejor a la situación, como por ejemplo para ver mejor la pantalla o para realizar un encuadre preciso mediante el uso del cuadrículado.

1 Presione el botón DISP.

- La información de toma mostrada cambia conforme al orden indicado a continuación cada vez que se pulsa el botón. "Pantalla del modo de toma" (p. 8)

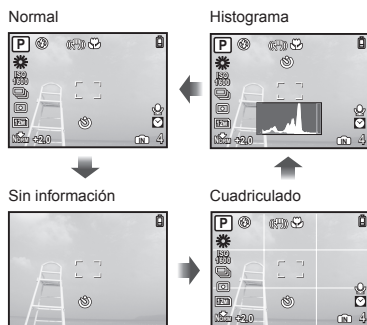

Lectura de un histograma

Si el pico ocupa demasiado espacio en el cuadro, la imagen aparecerá blanca en su mayor parte.

Si el pico ocupa demasiado espacio en el cuadro, la imagen aparecerá negra en su mayor parte.

La sección verde muestra la distribución de luminancia en el área central del monitor.



Uso del menú FUNC

El menú FUNC proporciona las siguientes funciones de menú para agilizar su invocación y configuración.

- [WB] (p. 30)
- [ESP/] (p. 32)
- [ISO] (p. 30)
- [CALIDAD IMAGEN] (p. 29)
- [DRIVE] (p. 31)

1 Presione el botón

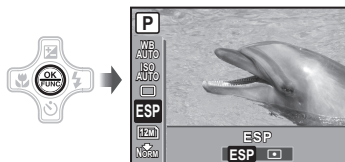

- ### 2 Use para seleccionar la función de menú y para seleccionar la opción de ajuste, y luego presione el botón para establecerla.

Cómo llamar y utilizar funciones de toma de manera rápida

Se pueden utilizar las siguientes funciones y agilizar su invocación.

- [PANORAMA] (p. 34)
- [AJ SOMBRA] (p. 33)
- [CONTROL TOQUE] (p. 49)
- [MULTI VENTANA] (p. 26)

1 Presione el botón OR/📷.

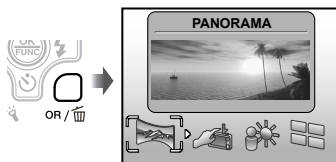

2 Use [📷] para seleccionar la función de menú, y presione el botón [📷] para establecerlo.

Para usar la pantalla de previsualización de efectos (Multi ventana)

Al seleccionar una opción en [ZOOM], [COMP. DE EXP.], [WB] o [ESP/📷] aparecen 4 imágenes de previsualización que reflejan los valores de la función de toma seleccionada. Use [📷] [📷] [📷] para seleccionar la imagen deseada, y presione el botón [📷].

Iluminación del monitor (Refuerzo de contraluz)

Se ilumina el monitor al presionar y mantener apretado el botón OR/📷. El monitor vuelve a la iluminación original si no se realiza ninguna operación durante 10 segundos.

- ! Durante la toma subacuática (es decir, mientras el sensor subacuático esté activo), el refuerzo de contraluz funciona automáticamente.



Uso de las características de reproducción

Vista de índice, vista de calendario, y vista de cerca

La vista de índice y la vista de calendario agiliza la selección de una imagen deseada. La vista de cerca (amplificación de hasta 10x) permite comprobar la imagen en detalle.

1 Presione el botón del zoom.

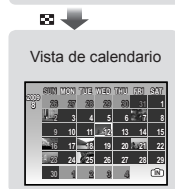
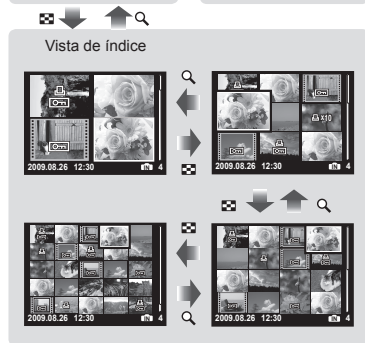
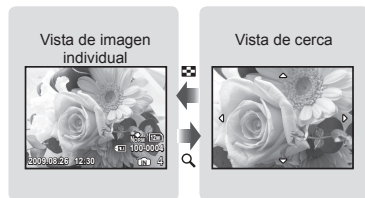

Para seleccionar una imagen en la vista de índice

Use para seleccionar una imagen, y presione el botón para mostrar la imagen seleccionada en la vista individual.

Para seleccionar imágenes en la vista de calendario

Use para seleccionar una fecha, y presione el botón ó el botón T en el botón de zoom para mostrar las imágenes tomadas en la fecha seleccionada.

Para recorrer una imagen en la vista de cerca

Use para desplazar el área de visualización.

Cambio de la visualización de la información de la imagen

Se puede cambiar la información de toma que se muestre en pantalla.

1 Presione el botón DISP.

- La información de la imagen mostrada cambia conforme al orden indicado a continuación cada vez que se pulsa el botón.

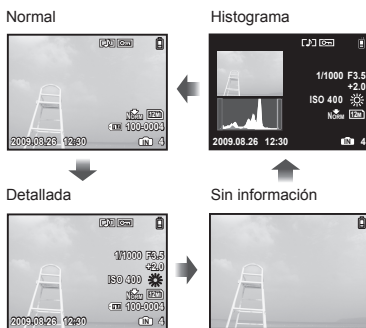

! "Lectura de un histograma" (p. 25)

Reproducción de imágenes panorámicas

Las imágenes panorámicas que fueron conformadas mediante las funciones [COMBINAR EN CÁMARA 1] o [COMBINAR EN CÁMARA 2] pueden recorrerse para su visualización.

- ! "Creación de imágenes panorámicas [PANORAMA]" (p. 34)

1 Seleccione una imagen panorámica durante la reproducción.

- ! "Visualización de imágenes" (p. 17)

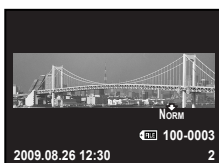





2 Presione el botón .





Área de visualización vigente

Para controlar la reproducción de la imagen panorámica

Acercamiento/Alejamiento de la imagen con el zoom: Presione el botón de zoom.



Dirección de la reproducción: Presione     para desplazarse en la dirección del botón presionado.



Pausa: Presione el botón .

Reinicie el desplazamiento: Presione el botón .

Detenga la reproducción: Presione el botón **MENU**.

Menús de funciones de toma

Si el disco de modo está ajustado en una posición de modo de toma (TAUTO  SCN BEAUTY ), los ajustes se pueden configurar.

-   indica las posiciones del disco de modo en las que la función puede establecerse.
-  Los ajustes predeterminados de la función aparecen resaltados en .

Selección de la calidad de imagen adecuada para su aplicación

[CALIDAD IMAGEN]



CALIDAD IMAGEN

 : TAUTO  SCN BEAUTY 

Imágenes fijas

Submenú 1	Submenú 2	Aplicación
TAMAÑO	12M (3968×2976)	Conveniente para imprimir películas en A3.
	5M (2560×1920)	Conveniente para imprimir fotos en tamaño A4.
	3M (2048×1536)	Conveniente para imprimir fotos hasta tamaño A4.
	2M (1600×1200)	Conveniente para imprimir fotos en tamaño A5.
	1M (1280×960)	Conveniente para imprimir fotos en tamaño de postal.
	VGA (640×480)	Conveniente para ver fotos en TV o para insertar fotos en e-mail o páginas web.
	16:9 (1920×1080)	Apropiado para ver fotos en una tv panorámica.
COMPRESIÓN	MEDIA	Disparo de alta calidad.
	NORMAL	Disparo normal.

Videos

Submenú 1	Submenú 2	Aplicación
TAMAÑO	VGA (640×480) / QVGA (320×240)	Seleccione la calidad de imagen basándose en el tamaño de la imagen y la frecuencia de fotogramas. Cuanto más alta sea la frecuencia, más fluidas serán las imágenes de vídeo.
FRECUENCIA	 30fps ^{*1} /  15fps ^{*1}	

*1 fotogramas por segundo

-  "Número de fotografías almacenables (imágenes fijas) /duración de la grabación continua (vídeos) en la memoria interna y en la tarjeta xD-Picture Card" (p. 67)







Ajuste de un programa de color natural [WB]

 MENÚ CÁMARA ► WB



 :  SCN BEAUTY 

Imágenes fijas/

Vídeos (Durante la toma fuera del agua)

Submenú 2	Aplicación
AUTO	La cámara ajusta automáticamente el balance del blanco según las circunstancias de la toma.
	Para realizar tomas en exteriores bajo un cielo azul
	Para realizar tomas en exteriores con el cielo nublado
	Para realizar tomas con iluminación de tungsteno
	Para realizar tomas con iluminación fluorescente diurna (aparatos de luz domésticos, etc.)
	Para realizar tomas con iluminación fluorescente neutral (lámparas de escritorio, etc.)
	Para realizar tomas con iluminación fluorescente blanca (oficinas, etc.)

Vídeos (Durante la toma subacuática)

Submenú 2	Aplicación
  	Para realizar tomas bajo el agua.

Selección de la sensibilidad ISO [ISO]

 MENÚ CÁMARA ► ISO



- ! Abreviatura de Organización Internacional para la Estandarización. Las normas ISO especifican la sensibilidad de las cámaras digitales y la película, de modo que los códigos como "ISO 100" se utilizan para representar la sensibilidad.
- ! En el ajuste ISO, aunque los valores más pequeños producen menos sensibilidad, se pueden tomar imágenes nítidas en condiciones bien iluminadas. Los valores más grandes proporcionan una mayor sensibilidad, y las imágenes pueden tomarse a velocidades de obturador rápidas incluso en condiciones poco iluminadas. Sin embargo, una sensibilidad elevada puede introducir ruido electrostático en la fotografía resultante y darle un aspecto granulado.

Submenú 2	Aplicación
AUTO	La cámara ajusta automáticamente la sensibilidad según las circunstancias de la toma.
ISO ALT AU	La cámara se ajusta automáticamente en una sensibilidad superior a la de [AUTO] para reducir la borrosidad causada por el movimiento de la cámara y el movimiento del objeto.
64/100/200/400/ 800/1600	El ajuste ISO (sensibilidad) se determina seleccionándolo manualmente.

Toma consecutiva de fotografías mientras el botón disparador permanece apretado [DRIVE]

MENÚ CÁMARA ► DRIVE

: SCN

Submenú 2	Aplicación
	Se toma un fotograma cada vez que se pulsa el botón disparador.
¹	Toma consecutiva con un enfoque, un brillo (exposición) y balance de blancos fijado en el primer fotograma.
	Toma consecutiva a una velocidad superior a .

¹ La velocidad de toma varía dependiendo de la configuración de CALIDAD IMAGEN (p. 29).

- Al estar ajustado en o (Grabación de sonido) (p. 30) no está disponible.
- Cuando está ajustado en , el flash está fijado en el modo (APAGADO) y la función [ISO] está establecida en [AUTO].
- Cuando está ajustado en , el [TAMAÑO] está limitado en o más bajo. Además, el [ZOOM PRECISO] (p. 31), el [ZOOM DIG.] (p. 31), y la (Grabación de sonido) (p. 32) no están disponibles.

Toma a ampliaciones superiores a la del zoom óptico sin rebajar la calidad de la imagen [ZOOM PRECISO]

MENÚ CÁMARA ► ZOOM PRECISO

: SCN BEAUTY

Submenú 2	Aplicación
OFF	Solamente el zoom óptico sólo se utiliza para ampliar la imagen durante la toma.
ON	El zoom óptico y el recorte de la imagen se combinan para ampliar la imagen durante la toma (Aprox. 21x (máx.)).

- Esta función no reducirá la calidad de imagen porque en las conversiones no aumenta el número de píxeles de los datos.
- Cuando está ajustado en [ON], el [TAMAÑO] está limitado a o más bajo.
- Esta función no está disponible cuando [ZOOM DIG.] está [ON].
- Esta función no está disponible cuando SUPER MACRO (p. 23) o LED S-MACRO (p. 23) está seleccionado.

Toma a ampliaciones superiores a la del zoom óptico [ZOOM DIG.]

MENÚ CÁMARA ► ZOOM DIG.

: SCN BEAUTY

Submenú 2	Aplicación
OFF	Solamente el zoom óptico se utiliza para ampliar la imagen durante la toma.
ON	El zoom óptico y el zoom digital se combinan para ampliar la imagen durante la toma (Aprox. 18x (máx.)).

- Esta función no está disponible cuando [ZOOM PRECISO] está [ON].
- Esta función no está disponible cuando SUPER MACRO (p. 23) o LED S-MACRO (p. 23) está seleccionado.

Selección del intervalo para medir el brillo [ESP/☉]

MENÚ CÁMARA ► ESP/☉

: SCN

Submenú 2	Aplicación
ESP	Tomas para obtener un brillo equilibrado por toda la pantalla. (Mide el brillo en el centro y en las zonas circundantes de la pantalla por separado.)
☉ (punto)	Toma el objeto en el centro a contraluz.

- ! Cuando está ajustado en [ESP], el centro puede aparecer oscuro al realizar la toma en un contraluz intenso.

Selección del modo de enfoque [MODO AF]

MENÚ CÁMARA ► MODO AF

: SCN

Submenú 2	Aplicación
ROSTROS ¹⁾	Sirve para tomar fotografías de personas. (La cámara detecta una cara automáticamente y muestra un marco en el monitor). Presione el botón disparador hasta la mitad, cuando la cámara enfoque una cara la marca de destino AF se ilumina en verde. Cuando la marca de destino AF se ilumina en naranja, esto indica que la cámara ha enfocado algo que no es una cara.
iESP	Esto permite al usuario encuadrar la toma sin preocuparse de la posición de enfoque. La cámara encuentra el objeto del enfoque y automáticamente ajusta el enfoque.
PUNTO	La cámara se enfoca en el objeto de dentro de la marca de destino AF.

¹⁾ En algunos objetos, el marco puede no aparecer o puede tardar en aparecer.

Grabación de sonido durante la toma de imágenes fijas [☉]

MENÚ CÁMARA ►

: SCN

Submenú 2	Aplicación
OFF	No se graba ningún sonido.
ON	La cámara comienza a grabar automáticamente durante unos 4 segundos después de tomar la fotografía. Esta prestación es útil para grabar notas o comentarios acerca de la fotografía.

- ! Durante la grabación, apunte el micrófono (p. 6) a la fuente del sonido que desea grabar.

Reducción del desenfoque causado por el movimiento de la cámara durante la toma [ESTABIL IMAG] (imágenes fijas) / [DIS MOD VÍDEO] (videos)

MENÚ CÁMARA ► ESTABIL IMAG / DIS MOD VÍDEO

: SCN BEAUTY

Submenú 2	Aplicación
OFF	Se desactiva el estabilizador de imagen. Se recomienda para disparar cuando la cámara está situada sobre un trípode u otra superficie estable.
ON	Se activa el estabilizador de imagen.

- ! Los ajustes por defecto de la cámara son [ESTABIL IMAG] (imágenes fijas) a [ON] y [DIS MOD VÍDEO] (videos) a [OFF].
- ! Mientras la función [ESTABIL IMAG] (imágenes fijas) está ajustada en [ON], se pueden generar ruidos desde el interior de la cámara al presionar el botón disparador.
- ! Puede que las imágenes no se estabilicen si el movimiento de la cámara es demasiado fuerte.
- ! Cuando la velocidad del obturador es extremadamente lenta, como al tomar fotografías por la noche, puede que el estabilizador no sea tan efectivo.

- Al tomar fotografías mientras [DIS MOD VÍDEO] (vídeo) está ajustado a [ON], la imagen se amplía antes de guardarse.

Iluminación del objeto a contraluz [AJ SOMBRA]

MENÚ CÁMARA ► AJ SOMBRA



Submenú 2	Aplicación
OFF	Toma sin usar [AJ SOMBRA].
ON	La cámara encuentra la cara de una persona que haya sido oscurecida por la luz de fondo y la ilumina más para tomar la fotografía. (Apunte la cámara en dirección al objeto. Compruebe el marco que aparece en torno a la cara detectada por la cámara, y a continuación presione el botón disparador para tomar la fotografía.)

- En algunos objetos, el marco puede no aparecer o puede tardar en aparecer.
- Cuando este ajuste está en [ON], la función [ESP/□] (p. 32) se establece automáticamente en [ESP], y la función [MODO AF] (p. 32) se establece automáticamente en [ROSTROS].

Selección de un modo de escena en función de las condiciones fotográficas [MODE ESCENA]

MODE ESCENA



- En el modo **SCN**, los ajustes de toma óptimos están preprogramados para determinadas condiciones de toma. Por este motivo, en algunos modos no se pueden cambiar los ajustes.

Submenú 1	Aplicación
<ul style="list-style-type: none"> RETRATO/ PAISAJE/ ESC.NOCT.^{1/} NOCHE+RETRATO^{1/} DEPORTE/ INTERIORES/ VELAS^{1/} AUTO - RETRATO/ PUESTA SOL^{1/} FUEG.ARTIF.^{1/} COCINA/ DOCUMENTOS/ PLAYA Y NIEVE/ INSTANTÁNEA SUBMARINA/ SUBACUÁTICO AMPLIO.1/ SUBACUÁTICO AMPLIO.2/ SUBACUÁTICO MACRO/ VÍDEO PRE-CAPTURA/ NIEVE 	La cámara toma una fotografía en el modo correspondiente al entorno de la toma.

¹ Si el sujeto está oscuro, se activa automáticamente la función de reducción de ruido. Esto prácticamente duplica el tiempo de grabación, durante el cual no se pueden tomar otras fotografías.

Para grabar con el modo seleccionado

"Uso del mejor modo para la escena de toma (modo **SCN**)" (p. 19)

Captación del momento perfecto durante la toma (modo [VÍDEO PRE-CAPTURA])

- Use para seleccionar [VÍDEO PRE-CAPTURA], y presione el botón para establecerlo.
 - Esta función está lista para accionarse inmediatamente durante la toma tras ajustar esta opción.
 - Presione el botón disparador para comenzar la toma de vídeo.
 - Se toma un vídeo de 7 segundos, incluyendo los 2 segundos inmediatamente anteriores a la pulsación del botón disparador.
 - El zoom óptico y la función de enfoque automático están disponibles durante la grabación de vídeo.
- No se grabará el sonido.
- La marca de destino AF no aparece en el monitor.
- Seleccione [TAMAÑO] desde [VGA] o [QVGA] y seleccione [FRECUENCIA] desde [30]30fps o [15]15fps.

Toque la cámara para tomar una fotografía (modo [NIEVE])

- Seleccione [NIEVE], y a continuación presione el botón .
 - [CONTROL TOQUE] (p. 49) se activa automáticamente y la cámara puede utilizarse con toques.
- Toque la parte posterior de la cámara dos veces.
 - [TEMPORIZADOR] se activa y la imagen se toma automáticamente tras 2 segundos.

Creación de imágenes panorámicas [PANORAMA]

PANORAMA



Submenú 1	Aplicación
COMBINAR EN CÁMARA 1 ^{1,2}	La cámara toma tres fotografías y los combina. El usuario sólo encuadra las tomas de manera que coincidan las marcas de objetivo y los punteros, y la cámara acciona automáticamente el disparador. Las funciones de toma ya están preconfiguradas conforme a los ajustes óptimos para la toma panorámica.
COMBINAR EN CÁMARA 2 ^{1,2}	La cámara toma tres fotografías y los combina. El usuario encuadra las tomas basándose en el marco de guía y acciona manualmente el disparador.
ASOCIADO A PC	Los fotografías tomados se combinan para formar una imagen panorámica usando el software OLYMPUS Master 2 contenido en el CD-ROM adjuntado. Las fotografías se toman conforme a los últimos ajustes de [ISO] o [MODE ESCENA] (excepto en algunos modos de escena determinados).

¹ No disponible en el modo **SCN** (p. 19).

² El ajuste [CALIDAD IMAGEN] (p. 29) no puede cambiarse.

- El enfoque, la exposición (p. 23), la posición del zoom (p. 22), y el balance del blanco [WB] (p. 30) quedan bloqueados a partir del primer fotografía.
- El flash (p. 22) está bloqueado en el modo (APAGADO).
- Las imágenes panorámicas pueden editarse solamente con la función [AJ SOMBRA] (p. 33), [EDITAR COLOR] (p. 38).
- "Reproducción de imágenes panorámicas" (p. 28)

Toma de fotografías con [COMBINAR EN CÁMARA 1]

- 1 Presione el botón disparador para tomar el primer fotograma.
- 2 Mueva la cámara ligeramente en la dirección del segundo fotograma.

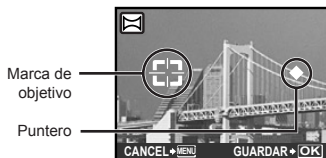

Pantalla cuando se combinan imágenes de izquierda a derecha

- 3 Mueva la cámara despacio en línea recta, y deténgala cuando el puntero coincida con la marca de objetivo.

- La cámara se dispara automáticamente.



- 4 Para combinar sólo dos imágenes, presione el botón antes de tomar el tercero.
- 4 Tome el tercer fotograma de la misma manera que en el Paso 3.
 - Una vez tomado el tercer fotograma, la cámara procesa automáticamente los fotogramas y la imagen panorámica combinada aparece en pantalla.
- 4 Para cancelar la captura de imágenes panorámicas, presione el botón **MENU**.
- 4 Cuando el disparador no se dispara automáticamente, pruebe a usar [COMBINAR EN CÁMARA 2] o [ASOCIADO A PC].

Toma de fotografías con [COMBINAR EN CÁMARA 2]

- 1 Use para seleccionar la dirección en la que se desea combinar los fotogramas.

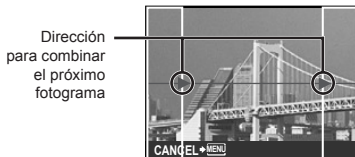

- 2 Presione el botón disparador para tomar el primer fotograma.

- Aparece un marco de guía como referencia.

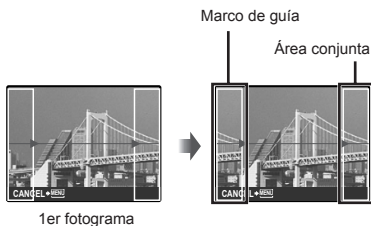

- 3 Encuadre la segunda toma de manera que el área conjunta coincida con el marco de guía.



Encuadre del segundo fotograma

- ④ Presione el botón disparador para tomar el segundo fotograma.
- ❗ Para combinar sólo dos imágenes, presione el botón antes de tomar el tercero.
- ⑤ Tome el tercer fotograma de la misma manera que en los Pasos ③ a ④.
 - Una vez tomado el tercer fotograma, la cámara procesa automáticamente los fotogramas y la imagen panorámica combinada aparece en pantalla.
- ❗ Para cancelar la captura de imágenes panorámicas, presione el botón **MENU**.

Toma de fotografías con [ASOCIADO A PC]

- ① Use para seleccionar la dirección en la que se desea combinar los fotogramas.
- ② Presione el botón disparador para tomar el primer fotograma, y a continuación prepare la segunda toma.
 - Encuadre la toma usando el marco de guía de manera que los dos fotogramas adyacentes queden alineados.
- ③ Repita el Paso ② hasta haber tomado el número de fotogramas requerido y, cuando termine, presione el botón .
- ❗ Si aparece la marca , significa que ya no puede continuar la toma. La toma panorámica sólo es posible hasta 10 fotogramas.
- ❗ Consulte la guía de ayuda OLYMPUS Master 2 para obtener información sobre cómo realizar imágenes panorámicas.

Selección del modo de toma de vídeo [VIDEO]

VIDEO



Submenú 1	Aplicación
VIDEO NO ACUÁTICO	El zoom óptico no está disponible, pero el audio se graba durante la grabación de vídeos.
VIDEO ACUÁTICO	El zoom óptico está disponible, pero el audio no se graba durante la grabación de vídeos.

- ❗ En primer lugar, la pantalla de configuración de [VIDEO] aparece al ajustar el disco de modo en durante la toma subacuática (es decir, mientras el sensor subacuático está respondiendo).

Restablecimiento de los ajustes predeterminados de las funciones de toma [RESTAURAR]

RESTAURAR



Submenú 1	Aplicación
SI	Restablece las siguientes funciones de menú a los ajustes predeterminados. <ul style="list-style-type: none"> • Flash (p. 22) • Compensación de la exposición (p. 23) • Macro (p. 23) • Disparador automático (p. 24) • [CALIDAD IMAGEN] (p. 29) • Funciones de menú en [MENÚ CÁMARA] (p. 30 a 33)
NO	Los ajustes vigentes no se cambian.

Menús para las funciones de reproducción, edición e impresión

Los ajustes predeterminados de la función aparecen resaltados en .

Si el disco de modo está ajustado en la posición  se pueden realizar ajustes.

Reproducción automática [DIAPOS.]



 DIAPOS.

Submenú 1	Submenú 2	Submenú 3	Aplicación
TODO/ IMAGEN PARADA/ VIDEO/ CALENDARIO	NORMAL ¹ / FUNDIDO ¹ / DESPLAZAM. ¹ / ZOOM ¹ /fecha ²	OFF/1/2	Selecciona el rango de imágenes de la presentación, el tipo de efecto de transición ([TIPO]) usado entre las imágenes, y la música de fondo ([BGM]).

¹ Solamente cuando está seleccionado el [IMAGEN PARADA] en el Submenú 1.

² Solamente cuando está seleccionado el [CALENDARIO] en el Submenú 1.

Para iniciar una presentación de diapositivas

Tras presionar el botón  para realizar los ajustes de [BGM], da comienzo la presentación de diapositivas. Para detener la presentación de diapositivas, presione el botón  o el botón MENU.

 [BGM] no está disponible si [ MODO SILENC.] (p. 50) está ajustado a [ACTIVADO].

Retoque de imágenes



[PERFECT FIX]



 PERFECT FIX

 Según la fotografía, puede que la edición no sea posible.

 El proceso de retoque puede rebajar la resolución de la imagen.

Submenú 1	Aplicación
TODO	[AJ SOMBRA] y [COR.O.ROJO] se aplican conjuntamente.
AJ SOMBRA	Sólo se aumenta el brillo de aquellas partes oscurecidas por el contraluz o por una iluminación tenue.
COR.O.ROJO	Se corrige el efecto de ojos enrojecidos por el flash.

① Use   para seleccionar un método de corrección, y presione el botón .

② Use  para seleccionar la imagen que desee retocar, y presione el botón .

- La imagen retocada se guardará como una imagen aparte.



Retoque de piel y ojos



[AJUSTE BELLEZA]

 AJUSTE BELLEZA

 Según la fotografía, puede que la edición no sea posible.

Submenú 1	Submenú 2	Aplicación
TODO	—	[PIEL CLARA], [CHISPA OJO] y [OJO TRISTE] se aplican conjuntamente.
PIEL CLARA	SUAVE/ MEDIO/ FUER.	Le da a la piel un aspecto liso y translúcido. Seleccione el efecto deseado entre 3 niveles.
CHISPA OJO	—	Mejora el contraste de los ojos.
OJO TRISTE	—	Alarga los ojos del sujeto.

① Use   para seleccionar un método de corrección y presione el botón .

② Use  para seleccionar la imagen que desea retocar, y presione el botón .

- La imagen retocada se guardará como una imagen aparte.

Cuando esté seleccionado [PIEL CLARA]

Use para seleccionar el nivel de retoque y presione el botón .



Cambio del tamaño de imagen

EDICION

Submenú 2	Aplicación
VGA 640 × 480	Guarda por separado una imagen de alta resolución de tamaño más pequeño, para su uso en anexos de correo electrónico y otras aplicaciones.
QVGA 320 × 240	

- Use para seleccionar una imagen.
 - Use para seleccionar el tamaño de imagen y presione el botón .
- La imagen con el tamaño seleccionado se guarda como imagen independiente.

Recorte de una fotografía

EDICION

- Use para seleccionar una imagen, y presione el botón .
- Use el botón del zoom para seleccionar el tamaño del marco de recorte, y use para mover el marco.

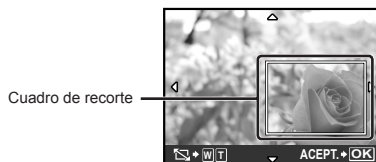

- Presione el botón .
- La imagen editada se guardará como una imagen aparte.

Cambio del tono cromático de la imagen [EDITAR COLOR]

EDICION EDITAR COLOR

Submenú 2	Aplicación
Blanco & Negro	Cambia la imagen a blanco y negro.
Sepia	Cambia la imagen a un tono sepia.
Saturación (Resaltado)	Aumenta la saturación cromática de la imagen.
Saturación (Suave)	Aumenta ligeramente la saturación cromática de la imagen.

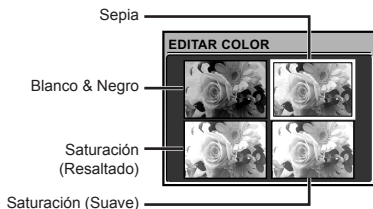

- Use para seleccionar una imagen, y presione el botón .
 - Use para seleccionar el color deseado, y presione el botón .
- La imagen con el color seleccionado se guardará como una imagen aparte.

Adición de un calendario a una imagen [CALENDARIO]

EDICIÓN ► CALENDARIO



- 1 Use para seleccionar una imagen, y presione el botón .
 - 2 Use para seleccionar el calendario, luego use para seleccionar la orientación de la imagen, y presione el botón .
 - 3 Use para seleccionar el Año del calendario, y presione el .
 - 4 Use para seleccionar el Mes del calendario, y presione el botón .
- La imagen editada se guardará como una imagen aparte.

Creación de un índice con 9 fotogramas [INDICE]

EDICIÓN ► INDICE

- 1 Use para seleccionar un vídeo, y presione el botón .



- Esta función extrae 9 imágenes de un vídeo y las guarda como una fotografía nueva (INDICE) con imágenes miniatura de cada cuadro.

Protección de imágenes [ON]

MENÚ REPROD. ► ON

- 1 Las imágenes protegidas no pueden borrarse individualmente con [BORRAR] (p. 18), [SEL. IMAGEN], o [BORRAR TODO] (p. 40), pero se borran todas las imágenes con la función [FORMATEAR] (p. 42).

Submenú 2	Aplicación
OFF	Las imágenes se pueden borrar.
ON	Las imágenes están protegidas de manera que no se pueden borrar excepto formateando la memoria interna o la tarjeta.

- 1 Use para seleccionar una imagen.
- 2 Use para seleccionar [ON].
- 3 Si es necesario, repita los Pasos 1 y 2 para proteger otras imágenes, y a continuación presione el botón .

Rotación de imágenes [🔄]

▶ MENÚ REPROD. ▶ 🔄

Submenú 2	Aplicación
🔄 +90°	La imagen rota 90° en sentido horario.
■ 0°	La imagen no rota.
🔄 -90°	La imagen rota 90° en sentido contrahorario.

- 1 Use [🔍] para seleccionar una imagen.
 - 2 Use [🔄] para seleccionar el sentido de la rotación.
 - 3 Si es necesario, repita los Pasos 1 y 2 para realizar los ajustes de otras imágenes, y presione el botón [🔍].
- ! La nueva orientación se guarda incluso después de apagar la cámara.

Adición de sonido a imágenes fijas [🔊]

▶ MENÚ REPROD. ▶ 🔊

Submenú 2	Aplicación
SI	La cámara añade (graba) sonido durante unos 4 segundos mientras se reproduce la imagen. Esto es útil para grabar notas o comentarios acerca de la imagen.
NO	No se graba ningún sonido.

- 1 Use [🔍] para seleccionar una imagen.
- 2 Apunte el micrófono hacia la fuente de sonido.



- 3 Use [🔄] para seleccionar [SI], y presione el botón [🔍].
- La grabación comienza.

Borrado de imágenes [🗑️ BORRAR]

🗑️ BORRAR

- ! Para evitar eliminar fotografías importantes que quiera guardar, compruebe cada fotografía antes de eliminarla.

Submenú 1	Aplicación
SEL. IMAGEN	Las imágenes se seleccionan y se borran individualmente.
BORRAR TODO	Se borran todas las imágenes contenidas en la memoria interna o en la tarjeta.

- ! Para borrar las fotografías de la memoria interna, no inserte la tarjeta en la cámara.
- ! Para borrar fotografías de la tarjeta, inserte primero la tarjeta en la cámara.

Para seleccionar y borrar imágenes individualmente [SEL. IMAGEN]

- 1 Use [🔄] para seleccionar [SEL. IMAGEN], y presione el botón [🔍].
- 2 Use [🔄] [🔍] para seleccionar la imagen que desee borrar, y presione el botón [🔍] para añadir una marca ✓ a la imagen.



- 3 Repita el Paso 2 para seleccionar las imágenes que desee borrar, y a continuación presione el botón [🔍] para borrar las imágenes seleccionadas.
 - 4 Use [🔄] para seleccionar [SI], y presione el botón [🔍].
- Las imágenes con una marca ✓ se borrarán.



Para borrar todas las imágenes [BORRAR TODO]

- 1 Use [🔄] para seleccionar [BORRAR TODO], y presione el botón [🔍].
- 2 Use [🔄] para seleccionar [SI], y presione el botón [🔍].

**Grabación de los ajustes e impresión
en los datos de imagen**

[ ORDEN IMPRES.]

 ORDEN IMPRES.

-  "Reservas de impresión (DPOF)" (p. 54)
-  Las reservas de impresión sólo pueden ajustarse para imágenes fijas que hayan sido grabadas en la tarjeta.

Menús para otros ajustes de cámara

! Los ajustes predeterminados de la función aparecen resaltados en .

Borrado completo de los datos [FORMATEAR]

CONFIGURAC. ► FORMATEAR

- ! Antes de formatear, compruebe que no haya datos importantes en la memoria interna o en la tarjeta.
- ! Las tarjetas que no sean de Olympus y aquéllas que hayan sido formateadas por ordenador deben formatearse con esta cámara antes de poder usarse.

Submenú 2	Aplicación
SI	Borra completamente los datos de imágenes contenidos en la memoria interna ^{*1} o tarjeta (incluidas las imágenes protegidas).
NO	Cancela el formateado.

*1 Asegúrese de extraer la tarjeta antes de formatear la memoria interna.

Copiado de imágenes en la memoria interna a la tarjeta [BACKUP]

CONFIGURAC. ► BACKUP

Submenú 2	Aplicación
SI	Hace una copia de seguridad en la tarjeta de los datos de imágenes contenidos en la memoria interna.
NO	Cancela la copia de seguridad.

- ! La copia de seguridad de los datos tarda un poco. Compruebe que la batería tiene suficiente energía antes de iniciar la copia de seguridad, o use un adaptador de CA vendido aparte.

Cambio del idioma de la pantalla []

CONFIGURAC. ► []

- ! "Cambio del idioma de la pantalla" (p. 14)

Submenú 2	Aplicación
Idiomas ^{*1}	Se selecciona el idioma de los menús y de los mensajes de error que aparecen en el monitor.

*1 Los idiomas disponibles varían dependiendo del país y/o la región en los que se adquiera la cámara.

Configuración de la pantalla y el sonido de arranque al encender la cámara [PW ON SETUP]

CONFIGURAC. ► PW ON SETUP



Submenú 2	Submenú 3	Aplicación
PANTALLA	DESACTIV.	No se visualiza ninguna imagen.
	1	Aparece en pantalla una imagen preconfigurada ¹ .
	2	Una de las imágenes fijas guardadas en la memoria interna o la tarjeta está registrada para visualizarse. (Esta opción conduce a la pantalla de ajuste.)
VOLUMEN ^{2 3}	DESACTIV. (Sin sonido)/ BAJO/ALTO	Se selecciona el volumen del sonido que se emite al encender la cámara.

¹ Esta imagen no se puede cambiar.

² Cuando la [PANTALLA] está ajustada en [DESACTIV.], este ajuste no está disponible.

³ Cuando la [MODO SILENC.] (p. 50) está ajustada en [ACTIVADO], este ajuste no está disponible.

Para registrar una imagen de arranque

- 1 Seleccione [2] en el Submenú 3 de [PANTALLA] y presione el botón .
- 2 Use  para seleccionar la imagen que desee registrar, y presione el botón .

Selección del color y el fondo de la pantalla del menú [MENÚ COLOR]

CONFIGURAC. ► MENÚ COLOR

Submenú 2	Aplicación
NORMAL/COLOR.1/ COLOR.2/COLOR.3	Selecciona el color de la pantalla de menú o la imagen de fondo según sus preferencias.

Selección del sonido de la cámara y el volumen [SONIDO]

CONFIGURAC. ► SONIDO

Submenú 2	Submenú 3	Submenú 4	Aplicación
BEEP	TIPO DE SONIDO	1/2	Selecciona el tipo y el volumen del sonido del accionamiento de los botones de la cámara (excepto el del botón disparador).
	VOLUMEN	OFF (Sin sonido)/ BAJO/ALTO	
SONIDO OBT.	TIPO DE SONIDO	1/2/3	Selecciona el tipo y el volumen del sonido de obturador.
	VOLUMEN	OFF (Sin sonido)/ BAJO/ALTO	
■))	OFF (Sin sonido)/ BAJO/ALTO	—	Ajusta el volumen del sonido de aviso.
▶ VOLUMEN	OFF (Sin sonido)/ BAJO/ALTO	—	Ajusta el volumen de reproducción de la imagen.

! Para desactivar todos los sonidos al mismo tiempo, realice la configuración desde [MODO SILENC.] (p. 50).

Visualización de la imagen inmediatamente después de la toma [VISUAL IMAG]

CONFIGURAC. ► VISUAL IMAG

Submenú 2	Aplicación
OFF	La imagen que se está grabando no aparece en pantalla. Esto permite al usuario prepararse para la próxima toma al tiempo que sigue al objeto por el monitor después de disparar.
ON	La imagen que se está grabando aparece en pantalla. Esto permite al usuario realizar una sencilla comprobación de la imagen que se acaba de tomar.

! Aunque el ajuste esté establecido en [ON], se puede reanudar la toma mientras la imagen se muestra en pantalla.

Reconfiguración de los números de los nombres de archivo de fotografías [NOM FICHERO]

CONFIGURAC. ► NOM FICHERO

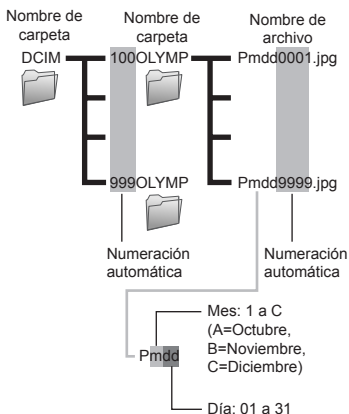

Submenú 2	Aplicación
RESTAURAR	Reajusta el número consecutivo del nombre de carpeta y del nombre de archivo siempre que se inserta una nueva tarjeta. ¹ Esto es útil para agrupar imágenes en tarjetas diferentes.
AUTO	Cuando se introduce otra tarjeta, la numeración continúa a partir del nombre de carpeta y el nombre de archivo de la tarjeta anterior. Esto es útil para gestionar todos los nombres de carpetas y de archivos de imágenes con números consecutivos.

¹ El número del nombre de carpeta se reajusta en el 100, y el número del nombre de archivo se reajusta en el 0001.

Ajuste del CCD y de la función de procesamiento de imágenes [MAPEO PÍX.]

CONFIGURAC. ► MAPEO PÍX.

- ⚠ Esta función ya se ha ajustado antes de que el producto saliera de la fábrica, y por tanto no es necesario ningún ajuste al adquirirlo. Se recomienda efectuarla una vez al año.
- ⚠ Para obtener los mejores resultados, después de tomar o de visualizar las fotos, espere al menos un minuto antes de ejecutar el mapeo de píxeles. Si la cámara se apaga durante el mapeo de píxeles, vuélvalo a ejecutar.

Para ajustar el CCD y la función de procesamiento de imágenes

Presione el botón cuando aparezca [INICIO] (Submenú 2).

- La cámara comprueba y ajusta el CCD y la función de procesamiento de imágenes al mismo tiempo.

Ajuste del brillo del monitor [☰]

CONFIGURAC. ► [☰]

Para ajustar el brillo del monitor

- 1 Use [☰] para ajustar el brillo mientras visualiza la pantalla, y luego presione el botón [☰].



Ajuste de la fecha y la hora [☰]

CONFIGURAC. ► [☰]

- 1 "Configuración de la fecha y la hora" (p. 14)

Para seleccionar el orden de visualización de la fecha y la hora

- 1 Presione [☰] después de ajustar los "minutos", y use [☰] para seleccionar el orden de presentación de la fecha.

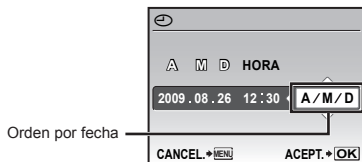

Ajuste de la fecha y la hora de otra zona horaria [HORAR.DOBLE]

CONFIGURAC. ► HORAR.DOBLE

- 1 La fecha y la hora configuradas en el ajuste [ON] aparecen reflejadas en los nombres de los archivos de imagen, las fechas impresas y demás.

Submenú 2	Submenú 3	Aplicación
OFF	—	Cambia a la fecha y la hora ajustadas en [☰] (Fecha/hora).
ON	(Conduce a la pantalla de ajuste ¹ .)	Se cambia a la fecha y la hora ajustadas en [HORAR. DOBLE] cuando se usa la cámara en otra zona horaria.

¹ El procedimiento de configuración es idéntico al del apartado "Configuración de la fecha y la hora" (p. 14).

- 1 El orden de presentación de la fecha es el mismo que el ajustado con [☰].

Selección del sistema de señal de vídeo correspondiente al televisor [SALIDA VÍD.]

CONFIGURAC. ► SALIDA VÍD.

- ⚠ El sistema de señal de vídeo del televisor varía según los distintos países y regiones. Antes de ver las imágenes de la cámara en su televisor, seleccione la salida de vídeo conforme al tipo de señal de vídeo que utiliza el televisor.

Submenú 2	Aplicación
NTSC	Conexión de la cámara a un televisor en Norteamérica, Taiwán, Corea, Japón, etc.
PAL	Conexión de la cámara a un televisor en países europeos, China, etc.





- ⚠ Los ajustes de fábrica varían según la zona en la que se ha adquirido la cámara.

Para reproducir imágenes de la cámara en un televisor

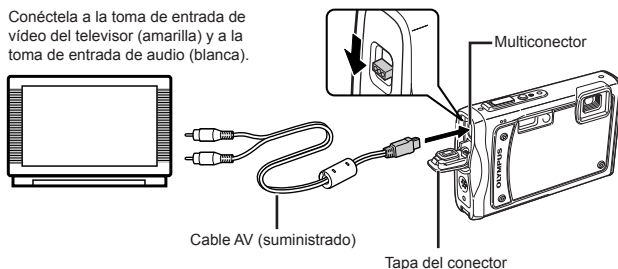
- 1 Conecte el televisor y la cámara.

Conéctela a la toma de entrada de vídeo del televisor (amarilla) y a la toma de entrada de audio (blanca).



- 2 Use la cámara para seleccionar el mismo sistema de señal de vídeo que el del televisor conectado ([NTSC]/[PAL]).
- 3 Encienda el televisor, y cambie "INPUT" a "VIDEO (una toma de entrada conectada a la cámara)."
- ⚠ Para obtener información sobre cómo cambiar la fuente de entrada del televisor, consulte el manual de instrucciones de su televisor.
- 4 Ajuste el disco de modo en la posición , y use    para seleccionar la imagen que desee reproducir.
- ⚠ Dependiendo de los ajustes del televisor, las imágenes y la información mostradas pueden recortarse.

Ahorro de batería entre tomas [SALVAPANT.]

CONFIGURAC. ► SALVAPANT.

Submenú 2	Aplicación
OFF	Cancela el [SALVAPANT.].
ON	Cuando la cámara no se usa durante unos 10 segundos, el monitor se apaga automáticamente para ahorrar batería.

Para reanudar el modo de espera

Presione cualquier botón o gire el disco de modo.

Uso del iluminador LED como iluminación auxiliar [LUZ DE AVISO]

CONFIGURAC. ► LUZ DE AVISO

Submenú 2	Aplicación
OFF	Inhabilita el iluminador LED.
ON	Habilita el iluminador LED.

! "Uso del iluminador LED" (p. 24)

Visualización de la altitud/profundidad subacuática actuales (presión atmosférica/hidráulica) [MANÓMETRO]

CONFIGURAC. ► MANÓMETRO

! Las lecturas pueden adolecer de un margen de error dependiendo de las condiciones meteorológicas. Utilice las lecturas únicamente como referencia orientativa.

Submenú 2	Aplicación
OFF	Cancela la visualización del manómetro.
ON	Muestra la altitud/profundidad subacuática actuales (presión atmosférica/hidráulica) en la pantalla del modo de espera de toma. (de -10 m a 5.000 m)
CALIBRAR	Vaya a la pantalla de configuración. Véase a continuación.

! Cuando el ajuste está configurado en [ON], aparece un mensaje de aviso en el monitor cuando la profundidad subacuática se acerca a los 10 m.

Para ajustar la indicación de altura/profundidad subacuática

1 Use para seleccionar la altitud/profundidad subacuática actuales, y presione el botón para establecerla.

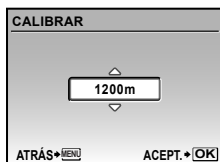

Selección de las unidades de pantalla para el manómetro [m/ft]

CONFIGURAC. ► m/ft

Submenú 2	Aplicación
m	Las unidades se presentan en metros.
ft	Las unidades se presentan en pies.

Manejo de la cámara con toques [CONTROL TOQUE]

CONFIGURAC. ► CONTROL TOQUE

Submenú 2	Aplicación
OFF	Cancela [CONTROL TOQUE].
ON	Se activa [CONTROL TOQUE].
CALIBRAR	Ajusta la fuerza del toque y el intervalo entre diferentes toques en cada lado de la cámara. (parte superior, izquierda, derecha y posterior)

Funciones disponibles cuando el [CONTROL TOQUE] está ajustado a [ON]

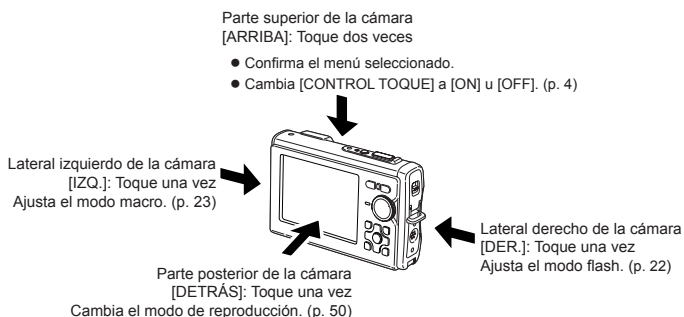

Funcionamiento durante modo de toma (ejemplo: modo flash)

- 1 Toque una vez el lateral derecho de la cámara.
 - La selección del modo flash se visualiza en la pantalla.
 - 2 Toque los laterales derecho o izquierdo de la cámara para seleccionar una función.
 - 3 Toque dos veces la parte de arriba de la cámara para confirmar su selección.
- ! Toque la cámara firmemente con la yema del dedo.
- ! Cuando la cámara se estabiliza por ejemplo sobre un trípode, el control toque puede que no funcione correctamente.
- ! Para evitar que la cámara se caiga al utilizar el control toque, asegure la correa de la cámara en su muñeca.

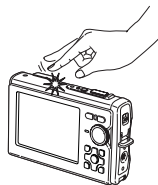

Cuando toque la parte de arriba de la cámara

Funcionamiento durante modo de reproducción

Al cambiar al modo de reproducción tocando una vez la parte posterior de la cámara, pueden utilizarse las siguientes funciones.

Muestra la imagen siguiente: Toque una vez el lateral derecho de la cámara.

Muestra la imagen anterior: Toque una vez el lateral izquierdo de la cámara.

Inicia diapositivas: Toque dos veces una fila de la parte de arriba de la cámara. (Las diapositivas se iniciarán automáticamente para todas las imágenes almacenadas en la memoria interna o en la tarjeta con [BGM] ajustado en [OFF].)

Muestra la imagen siguiente durante diapositivas: Incline la cámara hacia la derecha o toque una vez el lateral derecho de la cámara.

Muestra la imagen anterior durante diapositivas: Toque una vez el lateral izquierdo de la cámara.

Detenga las diapositivas: Toque dos veces una fila de la parte de arriba de la cámara.

Regrese al modo de toma: Toque la parte posterior de la cámara.

Para ajustar el control toque

- 1 Seleccione [CALIBRAR] en el Submenú 2 y presione el botón
 - 2 Seleccione la parte que desee ajustar con y presione el botón
 - 3 Seleccione el ajuste [STR] con y presione el botón
 - 4 Seleccione el ajuste [INTVL] con y presione el botón
- ! Compruebe el funcionamiento de la cámara tocándola después de realizar los ajustes.

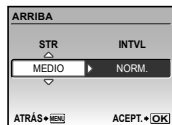

Apagado de los sonidos de la cámara [MODO SILENC.]

MODO SILENC.

Submenú 1	Aplicación
DESACTIV.	Activa el ajuste de [SONIDO].
ACTIVADO	Se silencian los sonidos electrónicos (el sonido de funcionamiento, el sonido del obturador, el sonido de aviso) y los sonidos de reproducción.

! [SONIDO] (p. 44)

Impresión

Impresión directa (PictBridge¹)

Si se conecta la cámara a una impresora compatible con PictBridge, se podrán imprimir imágenes directamente sin necesidad de usar un ordenador.

Para averiguar si su impresora es compatible con PictBridge, consulte el manual de instrucciones de la impresora.

¹ PictBridge es el estándar para conectar cámaras digitales e impresoras de diferentes fabricantes e imprimir fotografías directamente.

- ❗ Los modos de impresión, tamaños de papel y demás parámetros que pueden configurarse con la cámara varían según la impresora que se utilice. Para más detalles, consulte el manual de instrucciones de la impresora.
- ❗ Para obtener información sobre los tipos de papel disponibles, la alimentación de papel, y la instalación de cartuchos de tinta, consulte el manual de instrucciones de la impresora.

Impresión de imágenes conforme a la configuración estándar de la impresora [IMPR.SIMPLE]

1 Muestre la imagen que desee imprimir en el monitor.

- ❗ "Visualización de imágenes" (p. 17)
- ❗ La impresión también puede iniciarse con la cámara apagada. Después de ejecutar el Paso 2, use para seleccionar [IMPR.SIMPLE], y presione el botón . Luego use para seleccionar una imagen, y presione el botón .

2 Encienda la impresora y luego conéctela a la cámara.

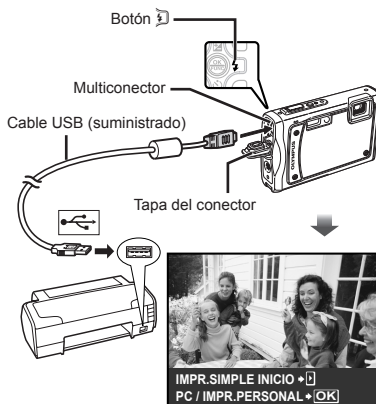

3 Presione para empezar a imprimir.

4 Para imprimir otra imagen, use para seleccionar una imagen, y presione el botón .

Para salir de la impresión



Después de que la imagen seleccionada aparezca en pantalla, desconecte el cable USB que une la cámara y la impresora.



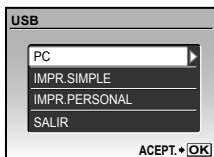

Cambio de los ajustes de impresora para imprimir [IMPR.PERSONAL]

- 1 Ejecute los Pasos 1 y 2 de [IMPR. SIMPLE] (p. 51) y, a continuación, presione el botón .





- 2 Use  para seleccionar [IMPR. PERSONAL], y presione el botón .

- 3 Use  para seleccionar el modo de impresión, y presione el botón .



Submenú 2	Aplicación
IMPRIMIR	Imprime la imagen seleccionada en el Paso 6.
IMPR. TODO	Imprime todas las imágenes guardadas en la memoria interna o en la tarjeta.
IMP. MULTI	Imprime una imagen en un formato de diseño múltiple.
TODO IND.	Imprime un índice de todas las imágenes guardadas en la memoria interna o en la tarjeta.
ORDEN IMPRESIÓN ¹	Imprime las imágenes conforme a los datos de reserva de impresión de la tarjeta.

¹ La función [ORDEN IMPRESIÓN] sólo está disponible cuando se realizan reservas de impresión. "Reservas de impresión (DPOF)" (p. 54)

- 4 Use  para seleccionar [TAMAÑO] (Submenú 3), y presione .

 Si la pantalla [PAPEL IMPR.] no aparece, los valores de [TAMAÑO], [SIN BORDES], y [FOTOS/HOJA] se ajustan a los valores estándares de la impresora.



- 5 Use  para seleccionar los ajustes de [SIN BORDES] o [FOTOS/HOJA], y presione el botón .

Submenú 4	Aplicación
DES./ACT. ¹	La imagen se imprime con un borde alrededor ([DES.]). La imagen que se imprime ocupa todo el papel ([ACT.]).
(El número de imágenes por hoja varía según la impresora.)	El número de imágenes por hoja ([FOTOS/HOJA]) puede seleccionarse solamente si en el Paso 3 se selecciona [IMP. MULTI].

¹ Los ajustes disponibles para la función [SIN BORDES] varían según la impresora.

 Si en los Pasos 4 y 5 se selecciona [ESTÁNDAR], la imagen se imprime conforme a los ajustes estándar de la impresora.







6 Use  para seleccionar una imagen.



7 Presione  para realizar una reserva [IMPR.1C.] para la imagen vigente.

Presione  si desea crear ajustes detallados de la impresora para la imagen vigente.



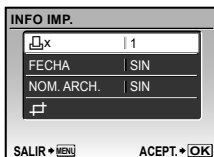

Para realizar ajustes detallados de la impresora

① Use    para realizar los ajustes detallados de impresora, y presione el botón .



Submenú 5	Submenú 6	Aplicación
	0 a 10	Selecciona el número de copias de impresión.
FECHA	CON/SIN	Al seleccionar [CON], las imágenes se imprimen con fecha. Al seleccionar [SIN], las imágenes se imprimen sin fecha.
NOM.ARCH.	CON/SIN	Al seleccionar [CON], las imágenes se imprimen con el nombre del archivo. Al seleccionar [SIN], las imágenes se imprimen sin el nombre del archivo.
	(Vaya a la pantalla de configuración.)	Selecciona una porción de la imagen para su impresión.

Para recortar una imagen 

① Use el botón del zoom para seleccionar el tamaño del marco de recorte, use    para mover el marco, y a continuación presione el botón .

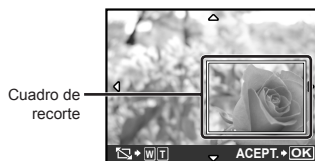

② Use   para seleccionar [ACEPTAR], y presione el botón .

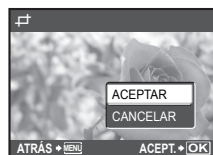

8 En caso necesario, repita los Pasos de 6 y 7 para seleccionar la imagen a imprimir, configure los ajustes detallados, y active la función [IMPR.1C.].

9 Presione el botón .

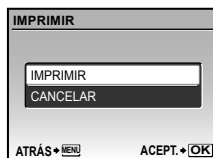

10 Use para seleccionar [IMPRIMIR], y presione el botón

- La impresión da comienzo.
- Cuando [OPCIONES] está seccionado en modo [IMPR. TODO], aparece la pantalla [INFO IMP.].
- Una vez finalizada la impresión, aparece la pantalla [S MODO IMP].

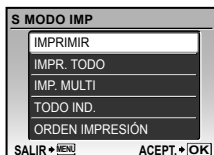

Para cancelar la impresión

- 1 Presione el botón cuando se visualice [TRANSFIRIEN.].
- 2 Use para seleccionar [CANCELAR] y, a continuación, presione el botón .

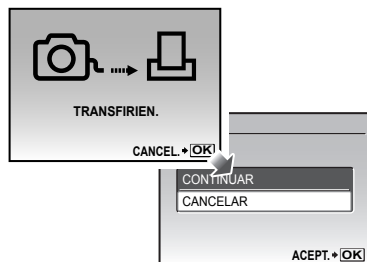

11 Presione el botón MENU.

12 Cuando aparezca en pantalla el mensaje [DESCONECTE EL CABLE USB], desenchufe el cable USB de la cámara y de la impresora.

Reservas de impresión (DPOF¹)

En las reservas de impresión, el número de copias y la opción de impresión de fecha se guardan en la imagen de la tarjeta. Esto facilita la impresión en una impresora o taller de impresión que soporte DPOF mediante el uso exclusivo de las reservas de impresión contenidas en la tarjeta, sin necesidad de ordenador ni de cámara.

¹ El sistema DPOF es un estándar para guardar información de impresión automática procedente de cámaras digitales.

- ! Las reservas de impresión pueden establecerse solamente para las imágenes guardadas en la tarjeta. Antes de realizar las reservas de impresión, inserte una tarjeta que contenga imágenes guardadas.
- ! Las reservas DPOF establecidas por otro dispositivo DPOF no pueden cambiarse con esta cámara. Realice los cambios con el aparato original. La ejecución de nuevas reservas DPOF con esta cámara borrará las reservas realizadas por el otro dispositivo.
- ! Las reservas de impresión DPOF pueden efectuarse hasta para 999 imágenes por tarjeta.

Reservas de impresión de fotografías individuales

- 1 Ajuste el disco de modo en la posición , y luego presione el botón MENU para mostrar el menú superior.
- 2 Use para seleccionar [ORDEN IMPRES.], y presione el botón .

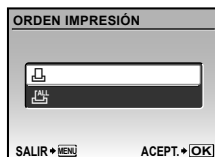

- 3 Use para seleccionar [**F**], y presione el botón .

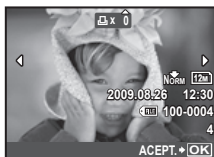

- 4 Use para seleccionar la imagen destinada a la reserva de impresión. Use para seleccionar la cantidad. Presione el botón .



- 5 Use para seleccionar la opción de pantalla [**F**] (impresión de fecha), y presione el botón .

Submenú 2	Aplicación
SIN F/H	Imprime la imagen solamente.
FECHA	Imprime la imagen con la fecha de la toma.
HORA	Imprime la imagen con la hora de la toma.



- 6 Use para seleccionar [DEFINIR], y presione el botón .

Reserva de una copia de impresión de cada una de las imágenes de la tarjeta [F**]**

- 1 Ejecute los Pasos 1 y 2 en [**F**] (p. 54).
- 2 Use para seleccionar [**F**], y presione el botón .
- 3 Ejecute los Pasos 5 a 6 en [**F**].

Cancelación de todos los datos de reserva de impresión





- 1 Ajuste el disco de modo en la posición , y luego presione el botón MENU para mostrar el menú superior.
- 2 Use para seleccionar [**ORDEN IMPRES.**], y presione el botón .
- 3 Seleccione [**F**] o [**F**], y presione el botón .









- 4 Use para seleccionar [CANCELAR], y presione el botón .

Cancelación de los datos de reserva de impresión para imágenes seleccionadas





- 1** Ejecute los Pasos 1 y 2 de “Cancelación de todos los datos de reserva de impresión” (p. 55).



- 2** Use   para seleccionar [, y presione el botón .

- 3** Use   para seleccionar [MANTENER], y presione el botón .

- 4** Use  para seleccionar la imagen con la reserva de impresión que desee cancelar. Use   para establecer el número de impresiones en “0”.

- 5** En caso necesario, repita el Paso 4 y, al acabar, presione el botón .

- 6** Use   para seleccionar la opción de pantalla [] (impresión de fecha), y presione el botón .
 - Los ajustes se aplican a las demás imágenes con datos de reserva de impresión.

- 7** Use   para seleccionar [DEFINIR], y presione el botón .

Uso del programa OLYMPUS Master 2

Requisitos del sistema e instalación de OLYMPUS Master 2

Instale el software OLYMPUS Master 2 consultando la guía de instalación incluida.

Conexión de la cámara a un ordenador

1 Asegúrese de que la cámara esté apagada.

- El monitor está apagado.

2 Conecte la cámara a un ordenador.

- La cámara se enciende automáticamente.

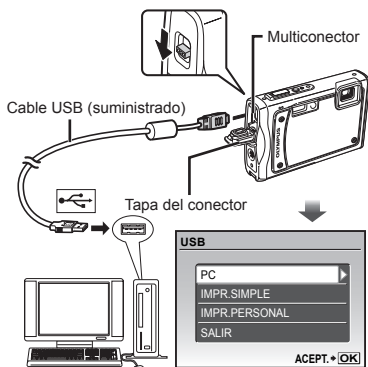

- ! Se puede cargar la batería seleccionando [SALIR] y presionando el botón
- ! La pantalla [USB] de arriba no aparece y la carga podría comenzar automáticamente en aquellos casos en los que haya una carga insuficiente o la cámara esté conectada a un ordenador mediante un concentrador USB.
- ! Localice el puerto USB de destino consultando el manual de instrucciones de su ordenador.

3 Use para seleccionar [PC], y presione el botón

- El ordenador detecta automáticamente la cámara como un nuevo dispositivo al conectarla por primera vez.

Windows

Una vez que el ordenador detecta la cámara, aparece un mensaje indicando que la configuración ha finalizado. Confirme el mensaje y haga clic en "OK". La cámara es detectada como un disco extraíble.

Macintosh

Cuando se inicie iPhoto, salga de iPhoto e inicie OLYMPUS Master 2.

- ! Mientras la cámara está conectada al ordenador, las funciones de toma están inhabilitadas.
- ! La conexión de la cámara a un ordenador a través de un concentrador USB puede crear problemas de funcionamiento.
- ! Cuando [MTP] está ajustado para el submenú que aparece al presionar tras seleccionar [PC] en el Paso 3, las imágenes no pueden transferirse a un ordenador por medio de OLYMPUS Master 2.

Inicio de OLYMPUS Master 2

1 Haga doble clic en el icono de OLYMPUS Master 2.

Windows

Aparece en el escritorio.

Macintosh

Aparece en la carpeta de OLYMPUS Master 2.

- La ventana de exploración aparece después de iniciar el software.
- ! Cuando inicie por primera vez el programa OLYMPUS Master 2 tras la instalación, aparecerá la pantalla "Valores por defecto" y "Registro". Siga las instrucciones en pantalla.

Manejo de OLYMPUS Master 2

Cuando se inicia OLYMPUS Master 2, aparecerá en pantalla la Guía de inicio rápido que le ayudará a manejar la cámara sin ninguna duda. Si la Guía de inicio rápido no aparece, haga clic en  en la barra de herramientas para mostrar la Guía.



Para obtener más detalles sobre el manejo, consulte la guía de ayuda del software.



Transferencia y almacenamiento de imágenes sin usar OLYMPUS Master 2

Esta cámara es compatible con la Clase de Almacenamiento Masivo USB. Puede transferir y guardar los datos de imágenes en su ordenador mientras la cámara y el ordenador están conectados.

Requisitos del sistema

Windows : Windows 2000 Professional/
XP Home Edition/
XP Professional/Vista

Macintosh : Mac OS X v10.3 o superior

-  En un ordenador con Windows Vista, si se ajusta [MTP] en el submenú que aparece al presionar  tras seleccionar [PC] en el Paso 3 de "Conexión de la cámara a un ordenador" (p. 57), se podrá acceder a Windows Photo Gallery.
-  Aunque un ordenador disponga de puertos USB, el funcionamiento correcto no está garantizado en los casos siguientes.
 - Ordenadores con puertos USB instalados mediante una tarjeta de expansión etc.
 - Ordenadores sin un SO instalado de fábrica y ordenadores de fabricación casera.



Consejos de manejo

Si la cámara no funciona como es debido, o si aparece un mensaje de error en la pantalla y no está seguro de lo que hacer, consulte la siguiente información para resolver los problemas.

Resolución de problemas

Batería

“La cámara no funciona pese a que la batería está instalada”

- Inserte una batería recargada en la dirección correcta.

“Carga de la batería” (p. 11), “Inserción de la batería y de la tarjeta xD-Picture Card™ (vendida aparte) en la cámara” (p. 10)

- El rendimiento de las baterías puede haber disminuido temporalmente debido a la baja temperatura. Extraiga la batería de la cámara y caliéntela metiéndola en el bolsillo durante un instante.



Tarjeta/Memoria interna

“Aparece un mensaje de error”

“Mensaje de error” (p. 60)

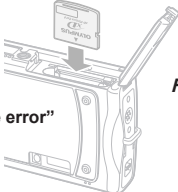

Botón disparador

“No se toma ninguna fotografía al presionar el botón disparador”

- Cancele el modo de suspensión.

Para ahorrar energía de la batería, la cámara pasa automáticamente al modo de reposo y el monitor se apaga transcurridos 3 minutos cuando se enciende la cámara. La cámara no toma ninguna fotografía en este modo al presionar el botón disparador hasta el final. Presione el botón de zoom u otros botones para interrumpir el modo de reposo antes de tomar fotografías. La cámara se apaga automáticamente después de 15 minutos de inactividad. Presione el botón **ON/OFF** para encender la cámara.

- Ajuste el disco de modo en una posición que no sea
- Espere a que la función (carga de flash) deje de parpadear antes de tomar fotos.

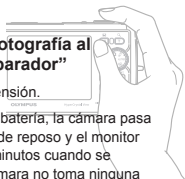

Monitor

“Se ve mal”

- Puede que se haya formado condensación¹. Apague la cámara, espere a que la carcasa se aclimate a la temperatura ambiente, y séquela antes de tomar fotos.
¹ Se pueden condensar gotitas de agua sobre la superficie cuando la cámara se traslada bruscamente de un entorno frío a otro cálido y húmedo.

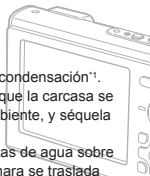

“Aparecen líneas verticales en la pantalla”

- Pueden aparecer líneas verticales en la pantalla cuando por ejemplo la cámara se apunta a un objeto con mucho brillo bajo un cielo azul. Las rayas no aparecen, sin embargo, en la imagen final.

“La luz se capta en la fotografía”

- Al realizar tomas con flash en entornos oscuros, se pueden obtener imágenes con puntos luminosos resultantes del reflejo de la luz del flash en las motas de polvo suspendidas en el aire.

Función de fecha y hora

“Los ajustes de fecha y hora regresan al ajuste predeterminado”

- Si la batería se extrae y se deja fuera de la cámara durante 1 día², la indicación de fecha y hora regresa a la configuración predeterminada, y por tanto es necesario reajustarla.

² El tiempo que transcurre antes de que la indicación de fecha y hora regrese a la configuración predeterminada depende del tiempo que la batería ha estado insertada.

“Configuración de la fecha y la hora” (p. 14)

















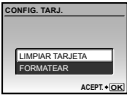







Otros

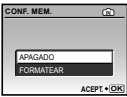



“En el modo de espera de toma, se oyen ruidos en el interior de la cámara”

- La función de enfoque automático puede generar ruido al mover los objetivos incluso cuando el usuario no haya accionado ninguna función.

Mensaje de error

- ! Si aparece alguno de los siguientes mensajes en el monitor, compruebe el remedio.

Mensaje de error	Remedio
 ERR. TARJ.	Problema de la tarjeta Inserte una tarjeta nueva.
 PROTEC. ESCR.	Problema de la tarjeta Use un ordenador para cancelar el ajuste de sólo lectura.
 MEM. LLENA	Problema de la memoria interna <ul style="list-style-type: none"> • Inserte una tarjeta. • Borre imágenes no deseadas.^{*1}
 TARJ.LLENA	Problema de la tarjeta <ul style="list-style-type: none"> • Cambie la tarjeta. • Borre imágenes no deseadas.^{*1}
	Problema de la tarjeta <ul style="list-style-type: none"> • Use   para seleccionar [LIMPIAR TARJETA], y presione el botón . Saque la tarjeta y limpie el área de contacto (p. 65) con un paño suave y seco, y a continuación vuelva a insertarla. • Use   para seleccionar [FORMATEAR], y presione el botón . A continuación, use   para seleccionar [SI], y presione el botón .
	Problema de la memoria interna Use   para seleccionar [FORMATEAR], y presione el botón  . A continuación, use   para seleccionar [SI], y presione el botón  .
 SIN IMÁGENES	Problema de la memoria interna/tarjeta Tome las fotografías antes de verlas.
 ERROR IMAGEN	Problema con la imagen seleccionada Use software de retoque de fotografías o similar para ver la imagen en un ordenador. Si la imagen sigue sin poder visualizarse, el archivo de imagen está dañado.

Mensaje de error	Remedio
 LA IMAGEN NO ES EDITABLE	Problema con la imagen seleccionada Use software de retoque de fotografías o similar para editar la imagen en un ordenador.
 ¡TAPA ABIERTA!	Problema de funcionamiento Cierre la tapa del compartimento de la batería/tarjeta.
 BATER. AGOTADA	Problema de la batería Cargue la batería.
 SIN CONEXIÓN	Problema de conexión Conecte correctamente la cámara al ordenador o a la impresora.
 NO HAY PAPEL	Problema de impresora Cargue papel en la impresora.
 NO HAY TINTA	Problema de impresora Cargue tinta en la impresora.
 ATASCADA	Problema de impresora Quite el papel atascado.
CAMB. AJUSTES^{*3}	Problema de impresora Regrese al estado en el que la impresora puede utilizarse.
 ERROR IMPR.	Problema de impresora Apague la cámara y la impresora, inspeccione la impresora para ver si tiene algún problema, y vuélvala a encender.
 IMPR. IMPOSIB.^{*4}	Problema con la imagen seleccionada Utilice un ordenador para imprimir.

^{*1} Antes de borrar imágenes importantes, descárguelas en un ordenador.

^{*2} Se borrarán todos los datos.

^{*3} Esto aparece, por ejemplo, cuando se ha desmontado la bandeja de papel de la impresora. No accione la impresora mientras efectúe las configuraciones de impresión en la cámara.

^{*4} Esta cámara puede no ser capaz de imprimir imágenes tomadas por otras cámaras.

Consejos de toma

Cuando no esté seguro de cómo tomar una fotografía que se le ha ocurrido, consulte la siguiente información.

Enfoque



“Enfoque del objeto”

- **Toma de la fotografía de un objeto que no está en el centro de la pantalla**

Después de enfocar otro objeto que se encuentre a la misma distancia del que se desea tomar, encuadre la toma y dispere la fotografía.

Pulsación hasta la mitad del botón disparador (p. 16)

Bloqueo AF (p. 19)

- **Ajuste [MODO AF] (p. 32) en [IESP]**
- **Toma de fotografías de objetos cuando el enfoque automático es difícil**

En los siguientes casos, después de enfocar otro objeto (presionando hasta la mitad el botón disparador) con alto contraste que se encuentre a la misma distancia del que se desea tomar, encuadre la toma y dispere la fotografía.

Objetos con poco contraste

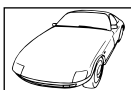

Cuando objetos con mucho brillo aparecen en el centro de la pantalla



Objeto sin líneas verticales¹

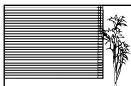

Cuando los objetos se encuentran a diferentes distancias



Objeto en rápido movimiento

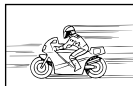

El sujeto no está en el centro del cuadro



¹ También es eficaz encuadrar la toma sujetando la cámara verticalmente para enfocarla, y luego regresar a la posición horizontal para tomar la fotografía.

Movimiento de la cámara



“Toma de fotografías (o vídeos) de manera que los fotogramas queden bien soldados”

- **Toma de fotografías utilizando [ESTABIL IMAG] (p. 32).**

Cuando se toma una fotografía de un objeto oscurecido, el CCD¹ es el correcto para el movimiento de la cámara, aunque no se haya incrementado la velocidad ISO. Esta función también es eficaz cuando se toman fotografías con gran aumento del zoom.

¹ Un dispositivo que recibe luz a través del objetivo y la convierte en señales eléctricas.

- **Tomar vídeos usando [DIS MOD VÍDEO] (p. 32)**
 - **Tomar fotografías con [DEPORTE] (p. 33)**
- Al poder tomar fotografías con un tiempo de exposición mayor ajustando [DEPORTE], está opción también es eficaz para objetos borrosos.

- **Toma de fotografías a una sensibilidad ISO alta**

Si se selecciona una sensibilidad ISO alta, las fotografías podrán tomarse a una velocidad de obturador elevada, incluso en aquellos lugares en los que no se pueda usar el flash.

[ISO] (p. 30)

Exposición (brillo)



“Toma de fotografías con el brillo correcto”

- **Toma de fotografías de objetos a contraluz**

Se ilumina una cara que aparece a contraluz.

[AJ SOMBRA] (p. 33)

- **Toma de fotografías mediante la función [ROSTROS] en el [MODO AF] (p. 32)**

Se obtiene una exposición apropiada de la cara a contraluz iluminando la cara.

- **Toma de fotografías mediante la función [] de [ESP/] (p. 32)**

La fotografía se puede tomar basándose en el brillo del centro del monitor, para que no se vea afectada por la luz del fondo.

- **Toma de fotografías mediante el flash [DE RELLENO] (p. 23)**

Se ilumina un objeto que aparece a contraluz.

- **Toma de fotografías de una playa blanca o de un paisaje nevado**

Ajuste el modo en [PLAYA Y NIEVE], [NIEVE] (p. 33)

- **Toma de fotografías usando la compensación de la exposición (p. 23)**

Ajuste el brillo mientras mira la pantalla para tomar la foto. Normalmente, al tomar fotografías de objetos blancos (como la nieve), se obtiene como resultado imágenes más oscuras que el objeto real. Ajuste el botón [] en la dirección positiva (+) para captar los blancos tal y como aparecen en la realidad. Al tomar fotografías de objetos negros, en cambio, hay que ajustar el botón en la dirección negativa (-).

Tono de color



“Toma de fotografías con colores de tonalidad natural”

- **Toma de fotografías con balance del blanco [WB] (p. 30)**

En la mayoría de las circunstancias, los mejores resultados se suelen obtener con el ajuste AUTO, pero en algunos casos, conviene experimentar con otras configuraciones. (Esto es especialmente cierto en las zonas de sombra bajo un cielo azul, en entornos con mezcla de iluminación natural y artificial, etcétera.)

Calidad de imagen



“Toma de fotografías más nítidas”

- **Toma de fotografías con el zoom óptico**

No use el [ZOOM DIG.] (p. 31) para tomar fotografías.

- **Toma de fotografías a una sensibilidad ISO baja**

Si la fotografía se toma a una sensibilidad ISO alta, se pueden producir perturbaciones y ruido (puntos de colores e irregularidades cromáticas que no estaban presentes en la imagen original), y la imagen puede aparecer granulada.

[ISO] (p. 30)

Panorama



“Toma de fotografías de manera que los fotogramas queden bien soldados”

- **Un consejo para la toma panorámica**

Si se toman las fotografías girando con la cámara como centro de giro, las imágenes no salen movidas. En particular, al tomar fotografías de objetos cercanos, el giro de la cámara en torno al objetivo como centro produce buenos resultados.

[PANORAMA] (p. 34)

Batería



“Prolongación de la vida útil de la batería”

- Evite en lo posible realizar las siguientes operaciones, ya que consumen mucha batería aunque no se tomen fotografías
 - Presionar repetidamente el botón disparador hasta la mitad de su recorrido.
 - Usar repetidamente el zoom.
- Ajuste [SALVAPANT.] (p. 48) en [ON]

Consejos de reproducción/ edición

Reproducción



“Visualización de imágenes en la memoria interna y en la tarjeta”

- Retire la tarjeta cuando visualice imágenes de la memoria interna.
 - “Inserción de la batería y de la tarjeta xD-Picture Card™ (vendida aparte) en la cámara” (p. 10)
 - “Uso de la tarjeta microSD/tarjeta microSDHC (vendida aparte)” (p. 13)

Edición



“Borrado del sonido grabado con una imagen fija”

- Grabación de silencio sobre el sonido mientras se reproduce de nuevo la imagen
[L] (Añadir sonido a imágenes fijas) (p. 40)

Cuidado de la cámara

Exterior

- Límpielo suavemente con un paño suave. Si la cámara está muy sucia, empape el paño en agua ligeramente enjabonada y estrújelo bien. Limpie la cámara con el paño humedecido y luego séquela con un paño seco. Si ha usado la cámara en la playa, use un paño empapado en agua limpia y bien escurrido.
- Si se adhiere suciedad, polvo, arena u otras materias extrañas en la periferia de la tapa del objetivo tras el uso, o si la tapa del objetivo no se mueve bien, limpie la cámara con el método descrito en la P. 69.

Monitor

- Límpielo suavemente con un paño suave.

Objetivo

- Quite el polvo del objetivo con un soplador, y luego límpielo suavemente con un limpiador especial para objetivos.

Batería/Adaptador de CA

- Límpielos ligeramente con un paño suave y seco.
 - ! No use disolventes fuertes, tales como benceno o alcohol, ni paños tratados químicamente.
 - ! Si el objetivo se deja sucio, se puede acumular moho sobre su superficie.

Almacenamiento

- Para guardar la cámara durante periodos prolongados, quítele la batería, el adaptador de CA y la tarjeta, y guárdelas en un sitio fresco, seco y bien ventilado.
- Inserte periódicamente la batería y pruebe las funciones de la cámara.
 - ! No deje la cámara en lugares en los que se manejen productos químicos, porque podría sufrir corrosiones.

Batería, adaptador de CA (incluido), cargador (vendido aparte)

- Esta cámara utiliza una batería de iones de litio Olympus (LI-50B). No se puede usar ningún otro tipo de batería.
 - ! Precaución :
Existe riesgo de explosión si la batería se reemplaza por otra de tipo incorrecto. Deseche la batería usada siguiendo las instrucciones que aparecen en la sección "Precauciones acerca del uso de la batería" (p. 73).
- El consumo de energía de la cámara varía según las funciones que se utilizan.
- En las condiciones que se describen a continuación, el consumo de energía es continuo y la batería se agotará rápidamente.
 - El zoom se utiliza repetidamente.
 - El disparador se presiona repetidamente hasta la mitad en el modo de toma de fotografías, activando así el enfoque automático.
 - Se muestra una fotografía en el monitor por un período prolongado de tiempo.
 - La cámara está conectada a un ordenador o impresora.
- Si se utiliza una batería gastada, la cámara podría apagarse sin mostrar antes el aviso de batería baja.
- Cuando usted adquiere la cámara, la batería recargable no está cargada completamente. Cargue la batería completamente con el adaptador de CA incluido (F-1AC) o el adaptador de CA (D-7AC)/cargador (LI-50C) vendido aparte antes de usarla.
- Si se usa el adaptador de CA suministrado (F-1AC), la batería tarda en cargarse unas 2,5 horas (varía según el uso).
- El adaptador de CA incluido (F-1AC) ha sido diseñado exclusivamente para la carga. Asegúrese de no realizar tomas, visualizar imágenes, etc. con la cámara cuando el adaptador de CA esté conectado.
- El adaptador de CA incluido (F-1AC) está diseñado para ser utilizado exclusivamente con esta cámara. No se pueden cargar otras cámaras con este adaptador de CA.
- Para un adaptador de CA de tipo plug-in: El adaptador de CA incluido (F-1AC) está diseñada para que ser utilizado apoyada sobre el suelo en posición vertical u horizontal.

Carga de la batería mediante la conexión de la cámara a un ordenador

Para cargar la batería, conecte la cámara a un ordenador mediante un cable USB, seleccione [SALIR] en la pantalla [USB] de abajo, y presione el botón .

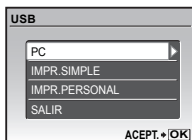

- ❗ Si la cámara está conectada a una impresora o a un ordenador antiguo, la operación puede hacerse inestable, o la carga puede tardar más que con el adaptador de CA incluido. La duración de la carga varía según el rendimiento del ordenador o de la impresora. (Puede haber casos en los que se tarde unas 10 horas.)
- ❗ Incluso si aparece la indicación [DESCONECTE EL CABLE USB], la batería sigue cargándose mientras el indicador de carga presente una luz naranja. Asegúrese de quitar el cable USB una vez cargada la batería (cuando el indicador de carga se torne azul).
- ❗ Si la cámara sin batería se conecta a un ordenador y luego se inserta la batería, la cámara comenzará a cargarse sin mostrar la pantalla [USB] de arriba.

Uso de un adaptador de CA vendido aparte

Un adaptador de CA (D-7AC/venido aparte) es muy útil para realizar tareas prolongadas, como descargar imágenes a un ordenador o ejecutar una presentación de diapositivas de larga duración. Para usar el adaptador de CA vendido aparte para esta cámara, hace falta el adaptador múltiple (CB-MA1/venido aparte). La batería también puede cargarse conectando la cámara apagada al adaptador de CA. No use ningún otro adaptador de CA con esta cámara.

Uso de un cargador vendido aparte

Puede usarse un cargador (LI-50C/venido aparte) para cargar la batería. En tal caso, extraiga la batería de la cámara e insértela en el cargador.

Uso del cargador y adaptador de CA en el extranjero

- El cargador y adaptador de CA pueden usarse en la mayoría de las fuentes de alimentación domésticas dentro del intervalo de 100 V a 240 V CA (50/60 Hz) en todo el mundo. No obstante, dependiendo del país o la región en la que se encuentre, la toma de corriente de CA de la pared puede presentar un perfil diferente, y el cargador y adaptador de CA pueden requerir un accesorio especial para acoplarse a la toma de corriente. Para más información, pregunte en su tienda de electricidad más cercana o en la agencia de viajes.
- No utilice transformadores de corriente para viajes porque podrían dañar el cargador y adaptador de CA.

Uso de una tarjeta xD-Picture Card

La tarjeta (y la memoria interna) son equiparables a la película donde se graban las imágenes en una cámara de rollo. Pero hay algunas diferencias: aquí las imágenes grabadas (datos) pueden borrarse, y también pueden retocarse con ayuda de un ordenador. Las tarjetas pueden extraerse de la cámara y recambiarse, cosa que no es posible con la memoria interna. Si se usan tarjetas de mayor capacidad, se podrán tomar más fotografías.

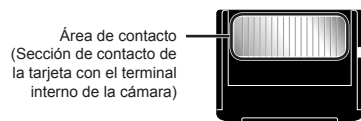
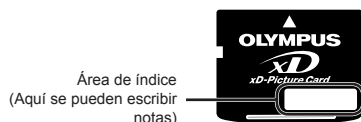

⚠ No toque directamente el área de contacto.

Tarjetas compatibles con esta cámara

Tarjeta xD-Picture Card (16 MB a 2 GB)
(TypeH/M/M+, Standard)

Uso de una tarjeta nueva

Antes de usar una tarjeta que no sea Olympus o que se ha usado a otros efectos en un ordenador o algún otro aparato, utilice la función [FORMATEAR] (p. 42) para formatear la tarjeta.

Comprobación de la ubicación de almacenamiento de las imágenes

El indicador de memoria muestra si se está utilizando la memoria interna o la tarjeta durante la toma o la reproducción.

Indicador de la memoria actual

: Se está usando la memoria interna
Ninguno: Se está usando la tarjeta



⚠ Aunque se ejecuten las operaciones [FORMATEAR], [BORRAR], [SEL. IMAGEN], o [BORRAR TODO], los datos de la tarjeta no se borran del todo. Al desechar la tarjeta, rómpala para prevenir el acceso a sus datos.

Proceso de lectura/grabación de la tarjeta

Nunca abra la tapa del compartimento de la batería/tarjeta o desconecte el cable USB mientras la luz de acceso a la tarjeta esté parpadeando, pues eso indica que la cámara está leyendo o grabando datos en ese momento. De lo contrario no sólo podrían dañarse los datos de imágenes, sino también la memoria interna o la tarjeta.

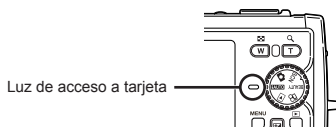

Número de fotografías almacenables (imágenes fijas) /duración de la grabación continua (vídeos) en la memoria interna y en la tarjeta xD-Picture Card

Imágenes fijas

TAMAÑO	COMPRESIÓN	Número de fotografías almacenables			
		Memoria interna		Utilizando una tarjeta de 1 GB (xD-Picture Card)	
		Con sonido	Sin sonido	Con sonido	Sin sonido
12M	FINE	7	7	173	174
	NORM	15	15	340	343
5M	FINE	18	18	404	410
	NORM	36	37	820	841
3M	FINE	27	28	615	627
	NORM	55	58	1254	1305
2M	FINE	46	47	1031	1066
	NORM	87	93	1938	2063
1M	FINE	70	74	1560	1640
	NORM	131	144	2907	3198
VGA	FINE	228	271	4920	5815
	NORM	368	496	7996	10661
16:9	FINE	42	44	954	984
	NORM	82	87	1827	1938

Vídeos

TAMAÑO	FRECUENCIA	Duración de grabación continua			
		Memoria interna		Utilizando una tarjeta de 1 GB (xD-Picture Card)	
		Con sonido	Sin sonido	Con sonido	Sin sonido
VGA	30	25 seg.	25 seg.	9 min. 21 seg.*	9 min. 23 seg.*
	15	49 seg.	50 seg.	18 min. 37 seg.	18 min. 47 seg.
QVGA	30	59 seg.	59 seg.	22 min. 3 seg.	22 min. 17 seg.
	15	1 min. 56 seg.	1 min. 59 seg.	43 min. 37 seg.	44 min. 32 seg.

! Cuando [VIDEO] (p. 36) está ajustado en [VIDEO NO ACUÁTICO], véase "Con sonido", y para [VIDEO ACUÁTICO], véase "Sin sonido".

! El tamaño máximo de archivo de un solo vídeo es de 2 GB, independientemente de la capacidad de la tarjeta.

* La longitud máxima es de 10 segundos si se utiliza una tarjeta xD-Picture Card TypeM o Standard.

Aumento del número de fotografías que pueden tomarse

O bien borre las imágenes no deseadas, o bien conecte la cámara a un ordenador o a algún otro aparato para guardar las imágenes y luego borrarlas de la tarjeta o la memoria interna de la cámara.

[BORRAR] (p. 18), [SEL. IMAGEN] (p. 40), [BORRAR TODO] (p. 40), [FORMATEAR] (p. 42)

Uso de un Adaptador microSD

❗ No use el Adaptador con cámaras digitales Olympus que no sean compatibles con este Adaptador microSD, ni con otras marcas de cámaras digitales, ordenadores, impresoras y otros dispositivos compatibles con la tarjeta xD-Picture Card. De lo contrario, no sólo pueden dañarse las fotografías tomadas, sino que también puede averiarse el dispositivo.

❗ Si no puede extraer la tarjeta microSD, no use la fuerza. Póngase en contacto con los distribuidores o centros de asistencia autorizados.

Tarjetas compatibles con esta cámara

Tarjeta microSD/Tarjeta microSDHC

❗ Para obtener una lista de tarjetas microSD comprobadas, visite nuestro sitio web (<http://www.olympus.com/>).

Envío de imágenes

Se pueden enviar imágenes a un ordenador o impresora mediante el cable USB suministrado con la cámara.

Para enviar datos a otros dispositivos, quite el acoplador de la cámara y use un adaptador de tarjetas microSD disponible en el mercado.

Precauciones de manipulación

No toque el área de contacto del adaptador o de la tarjeta microSD. De lo contrario se podrían producir fallos en la lectura de las imágenes. Si aparecen huellas dactilares o manchas en el área de contacto, límpiela con un paño suave y seco.

Información importante acerca de las funciones de impermeabilidad y resistencia a los golpes

Impermeabilidad: La función de impermeabilidad está garantizada*1 para profundidades de hasta 10 m durante un máximo de una hora. La función de impermeabilidad se podría ver afectada si se somete la cámara a impactos excesivos.

Resistencia a los golpes: La función de resistencia a los golpes garantiza*2 el funcionamiento de la cámara contra golpes accidentales producidos por el uso diario de la cámara digital compacta. La función de resistencia a los golpes no garantiza incondicionalmente cualquier defecto de funcionamiento ni daño cosmético. Los daños cosméticos, tales como los rasguños y las abolladuras, no están cubiertos por la garantía. Como con cualquier dispositivo electrónico, la cámara debe ser tratada con cuidado para conservar su integridad y buen funcionamiento. Para mantener el rendimiento de la cámara, si recibe algún impacto importante hágala revisar por un centro de servicio técnico autorizado de Olympus. En caso de que la cámara se estropee por uso negligente o incorrecto, la garantía no cubrirá los costes derivados del servicio o reparación de la cámara. Para obtener información adicional sobre nuestra garantía, visite el sitio web de Olympus de su zona geográfica.

Tome las siguientes precauciones con su cámara.

- *1 Tal como lo determinan las pruebas de presión sobre según la norma IEC 529 IPX8 – Esto quiere decir que una cámara se puede sumergir a una presión de agua determinada.
- *2 Este rendimiento antigolpes está confirmado por las condiciones de las pruebas Olympus con MIL-STD-810F, Método 516.5, Procedimiento IV (Transit Drop Test). Para conocer más detalles sobre las condiciones de las pruebas Olympus, visite el sitio web Olympus de su zona geográfica.

Antes de usarla:

- Compruebe que en la cámara no haya partículas extrañas, tales como tierra, polvo o arena.
- Asegúrese de cerrar la cubierta del compartimento de la batería/tarjeta y la tapa del conector firmemente hasta que cada cierre haga clic.
- No abra la cubierta del compartimento de la batería/tarjeta ni la tapa del conector con las manos mojadas, especialmente si está bajo el agua o en un entorno húmedo o polvoriento (por ejemplo, en la playa).

Después de usarla:

- Asegúrese de limpiar cualquier exceso de agua o restos después de usar la cámara bajo el agua.
- Después de usarla en el mar, sumerja la cámara en un cubo con agua dulce durante unos 10 minutos (con la cubierta del compartimento de la batería/tarjeta y la tapa del conector firmemente cerradas). Después, seque la cámara a la sombra en un lugar bien ventilado.
- Al abrir la cubierta del compartimento de la batería/tarjeta o la tapa del conector, podría encontrarse gotas de agua en la superficie interior. Si se encuentran gotas de agua, asegúrese de limpiarlas con un paño seco antes de usar la cámara.

Notas para después de usarla

- Es posible que se haya adherido cualquier material extraño a la periferia de la tapa del objetivo tras haber utilizado la cámara en condiciones con materias extrañas como tierra, polvo o arena, o cuando la tapa del objetivo no se mueva suavemente. Si continuase utilizando tal cámara, el objetivo podría dañarse o es posible que la tapa no pudiera quitarse, causando otros fallos en la cámara. Para evitar tal fallo, lave la cámara usando el siguiente método.
 - ① Inserte la batería y cierre la cubierta del compartimento de la batería/tarjeta y el conector firmemente hasta que cada cierre haga clic.
 - ② Llene un cubo con agua dulce, sumerja la cámara en el cubo con la superficie del objetivo hacia abajo, y agite enteramente la cámara.
 - ③ Presione el botón **ON/OFF** varias veces en el agua y abra/cierre repetidamente la tapa del objetivo.

- ④ Además, agite más la cámara con la tapa abierta.

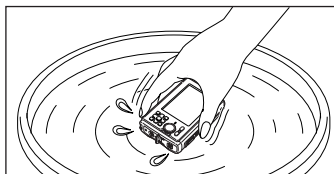

Siga los Pasos del ① al ④ y, a continuación, compruebe si la tapa del objetivo se mueve con facilidad.

Si la tapa del objetivo no se mueve con facilidad, coloque la cara del objetivo debajo de un chorro de agua a presión y pulse varias veces el botón **ON/OFF**.

Almacenamiento y mantenimiento

- No deje la cámara en ambientes a alta temperatura (40°C o más) o a baja temperatura (-10°C o menos). Podría deteriorar la impermeabilidad de la cámara.
- No utilice químicos para limpiar, impedir la oxidación o el empañamiento de la cámara, etc. Podría deteriorar la impermeabilidad de la cámara.
- No deje la cámara sumergida en agua durante mucho tiempo. Podría deteriorar la apariencia y/o la impermeabilidad de la cámara.
- A fin de conservar la impermeabilidad de la cámara, como con cualquier carcasa submarina, se recomienda reemplazar anualmente la carcasa (y los sellos). Para ver una lista de los distribuidores Olympus en los que puede reemplazar la carcasa submarina, visite el sitio web Olympus de su zona geográfica.

Cierre de la cubierta del compartimento de la batería/tarjeta y la tapa del conector



- ⚠ Los accesorios incluidos (por ejemplo, el adaptador de CA) no son impermeables ni resistentes a los golpes.

PRECAUCIONES DE SEGURIDAD

	PRECAUCIÓN RIESGO DE DESCARGAS ELÉCTRICAS NO ABRIR	
PRECAUCIÓN: PARA REDUCIR EL RIESGO DE DESCARGAS ELÉCTRICAS, NO RETIRE LA CUBIERTA (O PARTE TRASERA). EN EL INTERIOR NO HAY PIEZAS QUE EL USUARIO PUEDA REPARAR. REMITA LA REPARACIÓN A PERSONAL DE SERVICIO ESPECIALIZADO OLYMPUS.		

- El signo de admiración dentro de un triángulo equilátero tiene como finalidad alertar al usuario de la existencia de importantes instrucciones de operación y mantenimiento en la documentación suministrada con el producto.
- PELIGRO Si el producto es utilizado sin observar la información representada bajo este símbolo, podría causar serias lesiones o muerte.
- ADVERTENCIA Si el producto es utilizado sin observar la información representada bajo este símbolo, podría causar serias lesiones o muerte.
- PRECAUCIÓN Si el producto es utilizado sin observar la información representada bajo este símbolo, podría causar lesiones personales menores, daños al equipo, o pérdida de datos importantes.

¡ADVERTENCIA!
PARA EVITAR EL RIESGO DE INCENDIO O DESCARGAS ELÉCTRICAS, NUNCA DESMONTE NI EXPONGA ESTE PRODUCTO AL AGUA NI LO UTILICE EN UN ENTORNO MUY HÚMEDO.

Precauciones Generales

- Lea todas las instrucciones** — Antes de utilizar este producto, lea todas las instrucciones operativas. Guarde todos los manuales y la documentación para futuras consultas.
- Limpieza** — Siempre desenchufe el producto de la toma de corriente antes de limpiarlo. Para la limpieza use sólo un paño húmedo. Nunca use limpiadores líquidos o aerosoles, ni solventes orgánicos de ningún tipo para limpiar este producto.
- Accesorios** — Para su seguridad y evitar daños al producto, utilice únicamente los accesorios recomendados por Olympus.
- Agua y humedad** — En las precauciones de los productos diseñados a prueba de la intemperie, consulte las secciones de resistencia a la intemperie en sus respectivos manuales.
- Ubicación** — Para evitarle daños al producto, monte el producto sobre un trípode, caballete o soporte estable.

Fuentes de alimentación — Conecte este producto únicamente con la fuente de alimentación descrita en la etiqueta del producto.

Rayos — Si se produce una tormenta eléctrica mientras está utilizando el adaptador de CA, retírelo de la toma de corriente inmediatamente.

Objetos extraños — Para evitar daños personales, nunca inserte objetos de metal en el producto.

Calentadores — Nunca utilice ni guarde este producto cerca de fuentes de calor, tales como radiadores, rejillas de calefacción, estufas o cualquier tipo de equipo o aparato generador de calor, incluyendo amplificadores estéreo.

Manejo de la cámara

ADVERTENCIA

- **No utilice la cámara cerca de gases inflamables o explosivos.**
- **No utilice el flash ni el LED a corta distancia de las personas (bebés, niños pequeños, etc.).**
 - Cuando dispare el flash, deberá mantener, por lo menos, una distancia de 1 m de la cara de los sujetos. El disparo demasiado cercano de los ojos del sujeto podrá causarle la pérdida de visión momentánea.
- **Mantenga a los niños alejados de la cámara.**
 - Utilice y guarde siempre la cámara fuera del alcance de los niños, para prevenir las siguientes situaciones de peligro que podrían causarles serias lesiones:
 - Enredarse con la correa de la cámara, ocasionando asfixia.
 - Ingerir accidentalmente una pila, tarjetas, u otras piezas pequeñas.
 - Disparar el flash accidentalmente hacia sus propios ojos o hacia los ojos de otro niño.
 - Lesionarse accidentalmente con las piezas móviles de la cámara.
- **No mire al sol ni a luces fuertes a través de la cámara.**
- **No utilice ni guarde la cámara en lugares polvorientos o húmedos.**
- **No cubra el flash con la mano mientras efectúa el disparo.**
- **No introduzca nada que sea distinto de la tarjeta microSD al Adaptador de microSD.** Este Adaptador es exclusivo solamente para su uso con tarjetas microSD. No se pueden instalar otros tipos de tarjetas.
- **No introduzca nada que sea distinto de la tarjeta xD-Picture Card o del Adaptador microSD en la cámara**

Si introduce una tarjeta por error, como una tarjeta microSD, no utilice la fuerza. Póngase en contacto con centros autorizados de distribución/ reparación.

PRECAUCIÓN

- **Interrumpa inmediatamente el uso de la cámara si percibe algún olor, ruido o humo extraño alrededor de la misma.**
 - Nunca retire las pilas con las manos descubiertas, ya que podría causar un incendio o quemarle las manos.
- **No deje la cámara en lugares donde pueda estar sujeta a temperaturas extremadamente altas.**
 - Si lo hace puede provocar el deterioro de las piezas y, en algunas circunstancias, provocar que se prenda fuego. No utilice el cargador o el adaptador CA si está cubierto (por ejemplo con una manta). Esto podría causar recalentamiento, resultando en incendio.
- **Manipule la cámara con cuidado para evitar una quemadura de leve.**
 - Ya que la cámara contiene partes metálicas, el recalentamiento puede resultar en una quemadura de baja temperatura. Preste atención a lo siguiente:
 - Cuando la utilice durante un largo período, la cámara se recalientará. Si mantiene a la cámara en este estado, podría causar una quemadura de baja temperatura.
 - En lugares sujetos a temperaturas extremadamente bajas, la temperatura de la carcasa de la cámara puede ser más baja que la temperatura ambiente. Si es posible, póngase guantes cuando manipule la cámara en temperaturas bajas.
- **Tenga cuidado con la correa.**
 - Tenga cuidado con la correa cuando transporte la cámara. Podría engancharse en objetos sueltos y provocar daños graves.
- **No toque las partes metálicas de la cámara de forma prolongada a bajas temperaturas.**
 - Puede dañarse la piel. Si la temperatura es baja, utilice la cámara con guantes puestos.

Precauciones acerca del uso de la batería

Siga estas importantes indicaciones para evitar que se produzcan fugas, recalentamientos, incendios o explosión de la batería, o que cause descargas eléctricas o quemaduras.

PELIGRO

- La cámara utiliza una batería de iones de litio especificada por Olympus. Cargue la batería con el adaptador CA o cargador especificados. No utilice otros adaptadores CA o cargadores.
- Nunca caliente ni incinere las baterías.
- Tome precauciones al transportar o guardar las baterías a fin de evitar que entren en contacto con objetos metálicos, tales como alhajas, horquillas, cierres, etc.
- Nunca guarde las baterías en lugares donde queden expuestas a la luz solar directa o sujetas a altas temperaturas en el interior de un vehículo con calefacción, cerca de fuentes de calor, etc.
- Para evitar que ocurran fugas de líquido de las baterías o daños de sus terminales, siga cuidadosamente todas las instrucciones respectivas al uso de las baterías. Nunca intente desarmar una pila ni modificarla de ninguna manera, realizar soldaduras, etc.
- Si el fluido de la batería penetrara en sus ojos, lávelos de inmediato con agua corriente fresca y limpia, y solicite atención médica inmediatamente.
- Siempre guarde las baterías fuera del alcance de los niños menores. Si un niño ingiere una batería accidentalmente, solicite atención médica inmediatamente.

ADVERTENCIA

- Conserve la batería siempre seca.
- Para evitar que ocurran fugas de líquido, recalentamiento de la batería, o que cause incendio o explosión, utilice únicamente la batería recomendada para el uso con este producto.
- Inserte la pila cuidadosamente, tal como se describe en el manual de instrucciones.
- Si las baterías recargables no han sido recargadas dentro del tiempo especificado, interrumpa la carga y no las utilice.
- No utilice una batería si está rajada o quebrada.
- Si se producen fugas de líquido, decoloración o deformación de la batería, o cualquier otra anomalía durante la operación, interrumpa el uso de la cámara.
- Si el fluido de la pila entrara en contacto con su ropa o con su piel, quítese la ropa y lave de inmediato la parte afectada con agua corriente fresca y limpia. Si el fluido quemara su piel, solicite atención médica inmediatamente.
- Nunca exponga la batería a fuertes impactos ni a vibraciones continuas.

PRECAUCIÓN

- Antes de colocarla, siempre inspeccione la batería atentamente para verificar si no se producen fugas de líquido, decoloración, deformación o cualquier otra anomalía.
- Las baterías pueden recalentarse durante el uso prolongado. Para evitar quemaduras menores, no la retire inmediatamente después de utilizar la cámara.
- Siempre retire la batería de la cámara antes de guardar la cámara por un largo tiempo.

Precaución sobre el ambiente de uso

- Para proteger la tecnología de alta precisión contenida en este producto, nunca deje la cámara en los lugares listados abajo, durante su uso o almacenamiento:
 - Lugares donde la temperatura y/o humedad sea(n) alta(s) o sufra(n) cambios extremos. Luz solar directa, playas, vehículos cerrados, o cerca de fuentes de calor (estufas, radiadores, etc.) o humidificadores.
 - En ambientes arenosos o polvorientos.
 - Cerca de productos inflamables o explosivos.
 - En lugares húmedos, tales como cuartos de baño o bajo la lluvia. Cuando utilice productos diseñados a prueba de la intemperie, lea también sus manuales.
 - En lugares propensos a fuertes vibraciones.
- Jamás deje caer la cámara ni la someta a fuertes impactos o vibraciones.
- Cuando la cámara está montada en un trípode, ajuste la posición de la cámara con la cabeza del trípode. No gire la cámara.
- No toque las partes eléctricas de contacto de la cámara.
- No deje la cámara apuntada directamente al sol. Esto puede causar daños en el objetivo o en la cortina del obturador, fallos en el color, aparición de imágenes fantasma en el CCD o puede causar un posible incendio.
- No presione ni tire del objetivo forzosamente.
- Antes de guardar la cámara por un largo tiempo, retire la batería. Seleccione un lugar fresco y seco para guardarla a fin de evitar la condensación o formación de moho en el interior de la cámara. Después de un tiempo de almacenamiento, pruebe la cámara, encendiéndola y presionando el botón disparador, para asegurarse de que está funcionando normalmente.
- Observe siempre las restricciones del ambiente de funcionamiento descritas en el manual de la cámara.
- La función de medición de la altitud/profundidad no está aprobada por una institución oficial. Utilice estas medidas solo como referencia.

Precauciones al manipular la batería

- Esta cámara utiliza una batería de iones de litio especificada por Olympus. No utilice ningún otro tipo de batería.
- Si los terminales de la batería se humedecen o engrasan, los contactos de la cámara pueden resultar en fallos. Limpie bien la batería con un paño seco antes de usarlo.
- Cargue siempre la batería antes de usarla por primera vez, o si no se ha utilizado la batería durante un período largo.
- Cuando opere la cámara con la batería en bajas temperaturas, trate de mantener la cámara y la batería de repuesto tan tibias como sea posible. La batería utilizada en temperaturas bajas puede ser recuperada después de ser climatizada en temperatura ambiente.
- El número de fotografías que se puede tomar puede variar dependiendo de las condiciones de la toma o de la batería.
- Antes de salir a un largo viaje, y especialmente si viaja al extranjero, adquiera baterías extras. Una batería recomendada puede ser difícil de conseguir durante el viaje.
- Sírvasse reciclar las baterías para ayudar a conservar los recursos del planeta. Cuando deseché las baterías en desuso, asegúrese de cubrir los terminales y siempre tenga en cuenta las regulaciones y leyes locales.

Monitor LCD

- No ejerza demasiada presión sobre el monitor puesto que de lo contrario, la imagen puede ser difusa y ocasionar un fallo del modo de reproducción o dañar el monitor.
- Un rayo de luz puede aparecer en la parte superior/inferior del monitor, pero esto no es un fallo.
- Cuando se visualiza un objeto diagonalmente en la cámara, los bordes pueden aparecer en zigzag en el monitor. Esto no es un fallo; y será menos notorio en el modo de reproducción.
- En lugares sujetos a bajas temperaturas, el monitor LCD puede tardar más tiempo en encenderse o su color puede cambiar temporalmente. Cuando use la cámara en lugares extremadamente fríos, sería una buena idea colocarla ocasionalmente en lugares cálidos. La iluminación deficiente del monitor LCD debido a temperaturas bajas se recuperará en temperaturas normales.
- La pantalla de cristal líquido (LCD) utilizada para el monitor está hecha con tecnología de alta precisión. Sin embargo, pueden aparecer constantemente puntos de luz negros o brillantes en el monitor LCD. Debido a sus características o al ángulo en el cual está visualizando el monitor, el punto puede no ser uniforme en color y brillo. Esto no es una anomalía.

Avisos legales y otros

- Olympus no asume la responsabilidad ni ofrece garantías con respecto a cualquier daño o beneficio que pudiera surgir del uso legal de esta unidad o cualquier petición de una tercera persona, que sea causada por el uso inapropiado de este producto.
- Olympus no asume la responsabilidad ni ofrece garantías con respecto a cualquier daño o beneficio que pudiera surgir del uso legal de esta unidad, que sea causado por el borrado de datos de imágenes.

Descargo de responsabilidad de garantías

- Olympus no asume la responsabilidad ni ofrece garantías, escritas o implícitas, con respecto al contenido de este material escrito o del software, ni tampoco en ningún caso asumirá la responsabilidad por ninguna garantía implicada en la comercialización o conveniencia para algún propósito particular, o algún perjuicio consecuente, fortuito o indirecto (que incluye, pero no se restringe a los perjuicios causados por pérdida de beneficios comerciales, interrupciones comerciales y pérdidas de informaciones comerciales) que pudiera surgir del empleo o incapacidad de uso de este material escrito, del software o del equipo. Algunos países no permiten la exclusión o limitación de responsabilidad por perjuicios consecuentes o fortuitos, de manera que las limitaciones anteriormente mencionadas puedan no ser aplicables a Ud.
- Olympus se reserva todos los derechos de este manual.

Advertencia

El fotografiado no autorizado o el uso de material protegido por los derechos de autor puede violar las leyes aplicables de los derechos de autor. Olympus no asume ninguna responsabilidad por el fotografiado no autorizado, por el uso, u otros actos que violen los derechos de los propietarios de tales derechos de autor.

Aviso sobre la protección de los derechos de autor

Todos los derechos son reservados. Ninguna parte de este material escrito o del software podrá ser reproducida o utilizada de ninguna forma ni bajo ningún medio, electrónico o mecánico, incluyendo el fotocopiado y la grabación o el uso de cualquier tipo de sistema de almacenamiento y recuperación de información sin la autorización previa y por escrito de Olympus. No se asume ninguna responsabilidad con respecto al uso de la información contenida en este material escrito o en el software, ni por perjuicios resultantes del uso de la información en estos contenidos. Olympus se reserva el derecho de modificar las características y el contenido de esta publicación o del software sin aviso previo ni obligación alguna.

Aviso FCC

- Interferencia de radio y televisión
- Los cambios o modificaciones no aprobados de forma expresa por el fabricante podrían invalidar la autoridad del usuario para utilizar este equipo. Este equipo ha sido probado y cumple con los límites de los dispositivos digitales Clase B, de acuerdo al Apartado 15 de las Reglamentaciones FCC. Estos límites están diseñados para suministrar protección razonable contra interferencia perjudicial en una instalación residencial.
- Este equipo puede generar, emplear e irradiar energía de radiofrecuencia que puede causar interferencia perjudicial en las comunicaciones de radio si no es instalado y empleado de acuerdo con las instrucciones.
- Sin embargo, no se garantiza que no se produzca interferencia en una instalación particular. Si este equipo causa interferencia perjudicial en la recepción de radio o televisión, la cual puede ser determinada conectando y desconectando el equipo, se recomienda al usuario que intente corregir la interferencia empleando una o más de las siguientes medidas:
 - Reoriente o recolocque la antena receptora.
 - Aumente la separación entre la cámara y el receptor.
 - Conecte el equipo a una toma de corriente en un circuito diferente al cual está conectado el receptor.
 - Consulte a su distribuidor o a un técnico especializado en radio/TV para ayudarle. Sólo se debe usar el cable USB suministrado por OLYMPUS para conectar la cámara en ordenadores personales (PC) capacitados con USB.

Cualquier cambio o modificación no autorizada en este equipo podría prohibirle el derecho de uso al usuario.

Principales tipos de enchufe de los distintos países/regiones del mundo

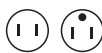

Tipo A
(tipo americano)



Tipo B
(tipo británico)



Tipo BF
(tipo británico)



Tipo B3
(tipo británico)



Tipo C
(tipo CEE)



Tipo SE
(tipo CEE)



Tipo O
(tipo Oceánica)

Los diferentes voltajes y tipos de enchufe de cada país se describen en esta lista. Dependiendo de la zona, se utilizan un voltaje y un tipo de enchufe distinto.

Atención: debe utilizarse el tipo de enchufe específico para cada país.

- Sólo para los Estados Unidos:

Utilice un cable de alimentación AWG nº 18 homologado por la UL, de 1,5 a 4,5 m, tipo SPT-2 o NISPT-2, indicado para 125 V 7 A, con un enchufe no polarizado NEMA 1-15P e indicado para 125 V 15 A*.

Europa			
Países/Regiones	Voltaje	Frecuencia (Hz)	Tipo de enchufe
Austria	230	50	C
Bélgica	230	50	C
República Checa	220	50	C
Dinamarca	230	50	C
Finlandia	230	50	C
Francia	230	50	C
Alemania	230	50	C
Grecia	220	50	C
Hungría	220	50	C
Islandia	230	50	C
Irlanda	230	50	C/BF
Italia	220	50	C
Luxemburgo	230	50	C
Holanda	230	50	C
Noruega	230	50	C
Polonia	220	50	C
Portugal	230	50	C
Rumanía	220	50	C
Rusia	220	50	C
Eslovaquia	220	50	C
España	127/230	50	C
Suecia	230	50	C
Suiza	230	50	C
Reino Unido	240	50	BF

Asia			
Países/Regiones	Voltaje	Frecuencia (Hz)	Tipo de enchufe
China	220	50	A
Hong Kong	200/220	50	BF
India	230/240	50	C
Indonesia	127/230	50	C
Japón	100	50/60	A
Corea del Sur	220	60	C
Malasia	240	50	BF
Filipinas	220/230	60	A/C
Singapur	230	50	BF
Taiwan	110	60	A
Tailandia	220	50	C/BF
Vietnam	220	50	A/C

Oceanía			
Países/Regiones	Voltaje	Frecuencia (Hz)	Tipo de enchufe
Australia	240	50	O
Nueva Zelanda	230/240	50	O

Norteamérica			
Países/Regiones	Voltaje	Frecuencia (Hz)	Tipo de enchufe
Canadá	120	60	A
EE.UU.	120	60	A

Centroamérica			
Países/Regiones	Voltaje	Frecuencia (Hz)	Tipo de enchufe
Bahamas	120/240	60	A
Costa Rica	110	60	A
Cuba	110/220	60	A/C
República Dominicana	110	60	A
El Salvador	110	60	A
Guatemala	120	60	A
Honduras	110	60	A
Jamaica	110	50	A
México	120/127	60	A
Nicaragua	120/240	60	A
Panamá	110/220	60	A

Sudamérica			
Países/Regiones	Voltaje	Frecuencia (Hz)	Tipo de enchufe
Argentina	220	50	C/BF/O
Brasil	127/220	60	A/C
Chile	220	50	C
Colombia	120	60	A
Perú	220	60	A/C
Venezuela	120	60	A

Oriente Medio			
Países/Regiones	Voltaje	Frecuencia (Hz)	Tipo de enchufe
Irán	220	50	C/BF
Irak	220	50	C/BF
Israel	230	50	C
Arabia Saudí	127/220	50	A/C/BF
Turquía	220	50	C
Emiratos Árabes Unidos	240	50	C/BF

África			
Países/Regiones	Voltaje	Frecuencia (Hz)	Tipo de enchufe
Argelia	127/220	50	C
República Democrática del Congo	220	50	C
Egipto	220	50	C
Etiopía	220	50	C
Kenia	240	50	C/BF
Nigeria	230	50	C/BF
Sudáfrica	220/230	50	C/BF
Tanzania	230	50	C/BF
Túnez	220	50	C

Para los clientes de Norte y Sudamérica

Para los clientes de Estados Unidos

Declaración de conformidad

Número de modelo : STYLUS TOUGH-8000/
µ TOUGH-8000

Nombre comercial : OLYMPUS

Entidad responsable :
OLYMPUS IMAGING AMERICA INC.

Dirección : 3500 Corporate
Parkway, P.O. Box 610,
Center Valley,
PA 18034-0610, U.S.A.

Número de teléfono : 484-896-5000

Se ha probado su cumplimiento con las normas FCC

PARA USO DOMESTICO O COMERCIAL

Este dispositivo cumple con el Apartado 15 de las normas FCC. La operación se encuentra sujeta a las dos condiciones siguientes

- (1) Este dispositivo podría no causar interferencia perjudicial.
- (2) Este dispositivo debe aceptar cualquier interferencia que se reciba, incluyendo aquellas interferencias que pueden provocar un funcionamiento no deseado.

Para los clientes de Canadá

Este aparato digital de Clase B cumple con todos los requerimientos de las reglamentaciones canadienses sobre equipos generadores de interferencia.

Utilice únicamente la batería recargable y el cargador de batería especificados

Se recomienda enfáticamente usar solamente la pila recargable y cargador de pila especificados, que se disponen con esta cámara como accesorios originales Olympus.

El uso de una batería recargable o un cargador de batería no especificados podría provocar un incendio o lesiones personales debido a fugas, calentamiento, ignición o daños a la batería. Olympus no asume ninguna responsabilidad por accidentes y daños debido al uso de una pila o cargador de pila que no sean accesorios originales Olympus.

GARANTÍA INTERNACIONAL LIMITADA - PRODUCTOS DE IMAGEN

Olympus garantiza que los productos de imagen Olympus® y accesorios relacionados Olympus® (individualmente un "Producto" y colectivamente los "Productos"), estarán libre de defectos en materiales y mano de obra, bajo un uso y servicio normal durante un período de un (1) año desde la fecha de la compra.

Si algún Producto llega a estar defectuoso dentro del período de garantía de un año, el cliente deberá retornar el Producto defectuoso a uno de los Centros de Servicio Olympus, siguiendo el procedimiento que se indica a continuación (Vea la parte titulada "QUÉ HACER CUANDO SE NECESITA DE UN SERVICIO").

Olympus, a su sola discreción, reparará, reemplazará o ajustará el Producto defectuoso, provisto que la investigación e inspección en fábrica Olympus revele que (a) tal defecto se ha desarrollado bajo un uso normal y apropiado y (b) el Producto está cubierto bajo esta garantía limitada.

La reparación, reemplazo o ajuste de todos Productos defectuosos será la única obligación de Olympus y la única solución al cliente bajo lo cual se estipula aquí.

El cliente es responsable y deberá pagar por el envío de los Productos al Centro de Servicio Olympus. Olympus no será obligado a realizar mantenimiento preventivo, instalación, desinstalación o servicio.

Olympus se reserva el derecho a (i) el uso de partes reacondicionadas, restauradas y/o usadas de servicio (que cumplan con las normas que aseguren la calidad Olympus), para la garantía o cualesquier otras reparaciones y (ii) realización de cualquier diseño interno o externo y/o de cambios de presentación sobre o a sus productos sin ninguna responsabilidad para incorporar tales cambios sobre o a los Productos.

QUÉ ES LO QUE NO SE ENCUENTRA CUBIERTO POR ESTA GARANTÍA LIMITADA

Excluido de esta garantía limitada y no garantizado por Olympus en ninguna manera, ya sea expresa, implícita o reglamentada, son:

- (a) los productos y accesorios que no están fabricados por Olympus y/o no llevan la etiqueta de marca "OLYMPUS" (la garantía cubierta para los productos y accesorios de otros fabricantes, que pueden ser distribuido por Olympus, es responsabilidad de los fabricantes de tales productos y accesorios, de acuerdo con los términos y duración de tales garantías de los fabricantes);
- (b) cualquier Producto que haya sido desarmado, reparado, manipulado, alterado, cambiado o modificado por personas que no sean del personal de servicio autorizado de Olympus, a menos que la reparación sea hecho con el consentimiento escrito de Olympus,
- (c) defectos o daños a los Productos que resulten de desgaste, rotura, mal uso, abuso, negligencia, arena, líquidos, impacto, almacenamiento inadecuado, falta de desempeño del operador programado e ítemes de mantenimiento, fuga de fluido de pila, uso de elementos consumibles, suministros o accesorios de marcas que no sean "OLYMPUS", o el uso de los Productos en combinación con dispositivos que no sean compatibles.
- (d) programas software;
- (e) Suministros y elementos consumibles (incluyendo pero no limitado a lámparas, tinta, papel, película, impresiones, negativos, cables y pilas); y/o
- (f) los Productos que no contengan un número de serie Olympus grabado y colocado válidamente, a menos que sean un modelo en que Olympus no coloca y registra números de serie.

CON EXCEPCIÓN PARA LA GARANTÍA LIMITADA FIJADA ANTERIORMENTE, OLYMPUS NO REALIZA Y DESAUTORIZA A TODAS LAS OTRAS REPRESENTACIONES, GARANTÍAS, CONDICIONES Y GARANTÍAS RELACIONADAS A LOS PRODUCTOS, YA SEA DIRECTA O INDIRECTAMENTE, EXPRESA O IMPLÍCITA, O QUE SURJA BAJO CUALQUIER ESTATUTO, ORDENANZA, USO COMERCIAL U OTRO MODO, INCLUYENDO PERO NO LIMITADO A CUALQUIER GARANTÍA O REPRESENTACIÓN COMO A LA ADECUACIÓN, DURABILIDAD, DISEÑO, OPERACIÓN O CONDICIÓN DE LOS PRODUCTOS (O CUALQUIER OTRA PARTE DEL MISMO) O LA COMERCIABILIDAD DE LOS PRODUCTOS O SU ADECUACIÓN PARA UN PROPÓSITO PARTICULAR, O

RELACIONADA A LA TRANSGRESIÓN DE CUALQUIER PATENTE, DERECHOS DEL AUTOR U OTRO DERECHO PROPIETARIO USADO O INCLUIDO ALLÍ.

SI ALGUNA GARANTÍA SE APLICARE COMO UNA CUESTIÓN DE LEY, SERÁ LIMITADA EN DURACIÓN A LA DURACIÓN DE ESTA GARANTÍA LIMITADA.

ALGUNOS ESTADOS PUEDEN NO RECONOCER UNA RECTIFICACIÓN O LIMITACIÓN DE LAS GARANTÍAS Y/O LIMITACIÓN DE RESPONSABILIDAD, DE MANERA QUE LAS RESPONSABILIDADES Y EXCLUSIONES PUEDEN NO APLICARSE. EL CLIENTE PUEDE TAMBIÉN TENER DERECHOS DIFERENTES Y/O ADICIONALES Y SOLUCIONES QUE VARIEN DE ESTADO A ESTADO.

EL CLIENTE RECONOCE Y ACUERDA QUE OLYMPUS NO SERÁ RESPONSABLE ANTE DAÑOS QUE EL CLIENTE PUEDA INCURRIR DESDE UN ENVÍO TARDÍO, FALLA DE PRODUCTO, DISEÑO DE PRODUCTO, SELECCIÓN O PRODUCCIÓN, PÉRDIDA DE IMAGEN O DATO, O PERJUICIOS O CUALQUIER OTRA CAUSA, YA SEA QUE LA RESPONSABILIDAD ESTÉ FIJADA EN EL CONTRATO, DAÑO (INCLUYENDO NEGLIGENCIA Y OBLIGACIÓN DE PRODUCTO ESTRUCTO) O DE OTRO MODO. EN NINGÚN CASO OLYMPUS SERÁ RESPONSABLE POR NINGÚN DAÑO INDIRECTO, INCIDENTE, CONSECUENTE O ESPECIAL DE CUALQUIER TIPO (INCLUYENDO SIN LIMITACIÓN A PÉRDIDAS DE LUCRO O PÉRDIDA DE USO), YA SEA QUE OLYMPUS DEBA ESTAR O NO AL TANTO DE LA POSIBILIDAD DE TALES PÉRDIDAS O DAÑOS POTENCIALES.

Las representaciones y garantías hechas por cualquier persona, incluyendo pero no limitado a los concesionarios, representantes, personal de ventas o agentes de Olympus, que sean inconsistentes o en conflicto con o en adición a los términos de la garantía limitada, no serán fijadas sobre Olympus a menos que sean reducidas a escritura y aprobadas expresamente por un oficial autorizado de Olympus.

Esta garantía limitada es la declaración completa y exclusiva de garantía en la que Olympus acuerda proveer con respecto a los Productos y reemplaza a todos los acuerdos, interpretaciones, propuestas y comunicaciones pertinentes a los asuntos acerca tratados, previos y actuales orales o escritos. Esta garantía limitada es exclusivamente para el beneficio del cliente original y no puede ser transferida o asignada.

QUÉ HACER CUANDO SE NECESITA DE UN SERVICIO

El cliente deberá transferir cualquier imagen u otro dato almacenado en un Producto a otro medio de almacenamiento de imagen o datos, y/o retire ninguna película del Producto antes de enviar el Producto a Olympus para hacer un servicio.

EN NINGÚN CASO OLYMPUS SERÁ RESPONSABLE POR ALMACENAR, GUARDAR O MANTENER CUALQUIER IMAGEN O DATO ALMACENADO EN UN PRODUCTO RECIBIDO PARA EL SERVICIO, O SOBRE CUALQUIER PELÍCULA CONTENIDA DENTRO DE UN PRODUCTO RECIBIDO PARA EL SERVICIO, NI OLYMPUS SERÁ RESPONSABLE ANTE NINGÚN DAÑO EN EL CASO DE CUALQUIER DAÑO O IMAGEN QUE SE PIERDA, MIENTRAS SE REALIZA UN SERVICIO (DAÑO INDIRECTO, INCIDENTE, CONSECUENTE O ESPECIAL DE CUALQUIER TIPO (INCLUYENDO SIN LIMITACIÓN A PÉRDIDAS DE LUCRO O PÉRDIDA DE USO), YA SEA QUE OLYMPUS DEBA ESTAR O NO AL TANTO DE LA POSIBILIDAD DE TALES PÉRDIDAS O DAÑOS POTENCIALES.

Empaquete el Producto cuidadosamente usando bastante material de amortiguación para evitar daños en el transporte y entréguelo al Concesionario Olympus Autorizado que le ha vendido el Producto, o envíelo por encomienda postal paga y asegurada a uno de los Centros de Servicio Olympus.

Cuando retorne los Productos para el servicio, su paquete debe incluir lo siguiente:

- 1 Recibo de ventas mostrando la flecha y lugar de compra.
- 2 Copia de la garantía limitada **llevando el número de serie del Producto que corresponda al número de serie sobre el Producto** (a menos que sea un modelo en el que Olympus no coloca número de serie de registro).
- 3 Una descripción detallada del problema.
- 4 Impresiones de prueba, negativos, impresiones digitales (o archivos en disco) si se encuentran disponibles y se relacionan al problema.

Cuando se complete el servicio, el Producto será retornado a su dirección de correo previamente pagada.

ADONDE ENVIAR EL PRODUCTO PARA EL SERVICIO

Vea la parte titulada "GARANTÍA MUNDIAL" para encontrar el Centro de Servicio más cercano.

SERVICIO DE GARANTÍA INTERNACIONAL

El servicio de garantía internacional se dispone bajo esta garantía.

Marcas comerciales

- IBM es una marca registrada de International Business Machines Corporation.
- Microsoft y Windows son marcas registradas de Microsoft Corporation.
- Macintosh es una marca comercial de Apple Inc.
- xD-Picture Card™ es una marca comercial.
- microSD es una marca registrada de la asociación SD.
- Todos los demás nombres de compañías y productos son marcas registradas y/o marcas comerciales de sus respectivos propietarios.
- Las normas para sistemas de archivos de cámara referidas en este manual son las "Normas de Diseño para Sistema de Archivos de Cámara/DCF" estipuladas por la Asociación de Industrias Electrónicas y de Tecnología de Información de Japón (JEITA).

ESPECIFICACIONES

Cámara

Tipo de producto	: Cámara digital (para fotografía y reproducción)
Sistema de grabación	
Fotografías	: Grabación digital, JPEG (según las Normas de diseño para sistema de archivos de cámara (DCF))
Estándares aplicables	: Exif 2.2, Formato de reserva de impresión digital (DPOF), PRINT Image Matching III, PictBridge
Sonido con fotografías	: Formato WAVE
Vídeo	: AVI Motion JPEG
Memoria	: Memoria interna xD-Picture Card (16 MB a 2 GB) (TypeH/M/M+, Standard) Tarjeta microSD/tarjeta microSDHC (con el Adaptador microSD subministrado)
Núm. de píxeles efectivos	: 12.000.000 píxeles
Dispositivo de captura de imagen	: CCD de 1/2,33" (filtro de colores primarios), 12.700.000 píxeles (brutos)
Objetivo	: Objetivo Olympus de 5,0 a 18,2 mm, f3,5 a 5,1 (equivalente a 28 a 102 mm en una cámara de 35 mm)
Sistema fotométrico	: Medición ESP digital, sistema de medición por puntos
Velocidad de obturación	: 4 a 1/2000 seg.
Alcance de fotografía	: 0,5 m a ∞ (W/T) (normal) 0,1 m a ∞ (W), 0,3 m a ∞ (T) (modo macro) 0,02 m a 0,5 m (sólo W) (modo supermacro) 0,07 m a 0,2 m (sólo W) (modo LED S-macro)
Monitor	: Pantalla LCD TFT en color de 2,7", 230.000 puntos
Tiempo de carga del flash	: Aprox. 3.5 seg. (para descarga completa del flash a temperatura ambiente usando unas baterías nuevas completamente cargadas)
Conector	: Multiconector (jack DC-IN, conector USB, toma A/V OUT)
Sistema de calendario automático	: 2000 hasta 2099
Resistencia al agua	
Tipo	: Equivalente a la norma IEC 529 IPX8 (bajo las condiciones de ensayo de OLYMPUS), disponible a 10 m de profundidad
Significado	: Normalmente, la cámara se puede utilizar bajo el agua a una presión específica.
Resistencia al polvo	: Equivalente a la norma IEC 529 IP6X (bajo las condiciones de ensayo de OLYMPUS)
Entorno de funcionamiento	
Temperatura	: -10°C a 40°C (funcionamiento) / -20°C a 60°C (almacenamiento)
Humedad	: 30 % a 90 % (funcionamiento) / 10 % a 90 % (almacenamiento)
Fuente de alimentación	: Una batería de iones de litio Olympus (LI-50B) o un adaptador de CA Olympus (D-7AC/vendido aparte)
Dimensiones	: 95,0 mm (anchura) × 61,7 mm (altura) × 21,5 mm (prof.) (sin incluir los salientes)
Peso	: 182 g (sin la batería ni la tarjeta)

La función "Shadow Adjustment Technology" (tecnología de ajuste de sombras) contiene tecnologías patentadas de Apical Limited.



Batería de iones de litio (LI-50B)

Tipo de producto	: Batería recargable de iones de litio
Nº de modelo	: LI-50BA/LI-50BB
Voltaje estándar	: CC 3,7 V
Capacidad estándar	: 925 mAh
Duración de la batería	: Aprox. 300 recargas completas (varía según el uso)
Entorno de funcionamiento	
Temperatura	: 0°C a 40°C (durante la carga) / -10°C a 60°C (funcionamiento) / -10°C a 35°C (almacenamiento)
Dimensiones	: 34,4 mm (anchura) × 40,0 mm (altura) × 7,0 mm (prof.)
Peso	: Aprox. 20 g

Adaptador de CA (F-1AC)

Nº de modelo	: F-1AC-1/F-1AC-2/F-1AC-3
Alimentación	: CA de 100 a 240 V (50/60 Hz)
Salida	: CC 5 V, 700 mA
Tiempo de carga	: Aprox. 2,5 horas
Entorno de funcionamiento	
Temperatura	: 0°C a 40°C (funcionamiento) / -20°C a 60°C (almacenamiento)
Dimensiones	: 48,0 mm (anchura) × 60,0 mm (altura) × 21,0 mm (prof.) (F-1AC-1) / 39,0 mm (anchura) × 67,0 mm (altura) × 21,0 mm (prof.) (F-1AC-2) / 50,0 mm (anchura) × 70,0 mm (altura) × 21,0 mm (prof.) (F-1AC-3)
Peso	: Aprox. 80,0 g (F-1AC-1) / Aprox. 70,0 g (F-1AC-2) / Aprox. 90,0 g (F-1AC-3)
Longitud del cable de conexión	: Aprox. 1,5 m

Utilización a bajas temperaturas

El funcionamiento a baja temperatura de la tarjeta opcional Olympus xD-Picture Card y la batería de iones de litio está garantizado hasta 0°C. Sin embargo, se han comprobado las siguientes funciones para su utilización con este producto en temperaturas de hasta -10°C.

Olympus xD-Picture Card

	16 MB	32 MB	64 MB	128 MB	256 MB	512 MB	1 GB	2 GB
Standard	✓	✓	✓	✓	✓	✓	✓	✓
TypeM/M+	✓	✓	✓	✓	✓	✓	✓	✓
TypeH	✓	✓	✓	✓	✓	✓	✓	✓

✓ Operación confirmada

Batería de iones de litio Olympus

LI-50B



- El número de fotografías almacenables se reduce a bajas temperaturas.

Adaptador microSD

Tipo de producto	: Adaptador para tarjeta microSD
Entorno de funcionamiento	
Temperatura	: -10°C a 40°C (funcionamiento) / -20°C a 65°C (almacenamiento)
Humedad	: 95% y menos (funcionamiento) / 85% y menos (almacenamiento)
Dimensiones	: 25,0 mm (anchura) x 20,3 mm (altura) x 1,7 mm (prof.) (Asa: 2,2 mm)
Peso	: Aprox. 0,9 g

El diseño y las especificaciones están sujetas a cambios sin previo aviso.

A



Adaptador de CA	2, 65
Adaptador microSD	2, 13, 68
AJ SOMBRA	26, 33
AJUSTE BELLEZA 	37
Ajuste del brillo del monitor 	46
APAGADO 	23
ASOCIADO A PC	34
AUTO (ISO)	30
AUTO (NOM FICHERO)	45
AUTO (WB)	30

B



BACKUP	42
Balace de blancos WB	30
Batería	2, 10, 59, 63, 64
Batería de iones de litio	2
BEEP	44
BGM	37
Blanco & Negro	38
Bloqueo AF	19
Borrar	
Borrado de una imagen	18
BORRAR 	40
BORRAR TODO	40
SEL. IMAGEN	40

C



Cable AV	2, 47
Cable USB	2, 51, 57
CALENDARIO	39
CALENDARIO (DIAPOS.)	37
CALIBRAR	49
CALIDAD IMAGEN 	29
Carga de flash	59
CHISPA OJO	37
COLOR.1/2/3	43
Conexión	
Impresora	51
Ordenador	57
Televisión	47
COMBINAR EN CÁMARA 1	34
COMBINAR EN CÁMARA 2	34

Compensación de la exposición 	23
COMPRESIÓN	29
CONFIGURAC. 	42
CONTROL TOQUE	49
COR.O.ROJO	37
Correa	2



D

DE RELLENO 	23
DESPLAZAM. (DIAPOS.)	37
Día nublado 	30
Día soleado 	30
DIAPOS. 	37
DIS MOD VÍDEO (Vídeos)	32
DPOF	54
DRIVE	31

E

EDICION 	38, 39
EDITAR COLOR	38
Encienda la cámara	14, 16
ESP	32
ESP/ 	32
ESTABIL IMAG (Imágenes fijas)	32
Exposición	16

F

FECHA (☺)	55
FECHA. (INFO IMP.)	53
Fecha y hora (☺)	14, 46
FLASH AUTO	23
FORMATEAR	42
Formatear	42
Fotografía de un solo cuadro 	31
Fotografía secuencial de alta velocidad 	31
FRECUENCIA	29
FUNDIDO (DIAPOS.)	37

G

Guía de menús	3
---------------------	---

H

Histograma	25, 27
HORA (⌚)	55
HORAR.DOUBLE	46





I

Idioma de pantalla 	14, 42
iESP	32
IMAGEN PARADA (DIAPOS.)	37
IMP. MULTI	52
IMPR. PERSONAL	52
IMPR. SIMPLE	51
IMPR. TODO	52
Impresión de fotografías	51
Impresión directa	51
INDICE	39
ISO	30

L

LED S-MACRO 	23
LUZ DE AVISO	24, 48
Luz de tungsteno 	30
Luz fluorescente 1/2/3 	30

M



MACRO 	23
MAPEO PÍX	45
MEDIA	29
Medición por puntos 	32
Memoria interna	11, 67
Menú	3
MENÚ CÁMARA 	30
MENÚ COLOR	43
Menús de FUNC	25
MENÚ REPROD. 	39, 40
Menú superior	5
MODO AF	32
Modo BEAUTY	20
Modo de flash 	22

Modo de fotografía	16
Modo de reproducción 	17
Modo FAUTO	20
Modo macro 	23
MODO SILENC. 	50
MULTI VENTANA	26



N

NOM. FICHERO	45
NOM. ARCH.(INFO IMP.)	53
Nombre de archivo	45
NORMAL	29
NORMAL (DIAPOS.)	37
NORMAL (MENÚ COLOR)	43
NTSC	47
Número de fotograma 	53

O

OJOS ROJOS 	21
OJO TRISTE	37
OLYMPUS Master 2	2, 57
ORDEN IMPRES. 	41
ORDEN IMPRESIÓN	52





P

PAL	47
PANORAMA 	34
PANTALLA	43
Pantallas de información	25, 27
PC	57
PERFECT FIX 	37
PictBridge	51
PIEL CLARA	37
Protección 	39
PUNTO (MODO AF)	32
PW ON SETUP	43



R

Recorte de una fotografía 	38, 53
Redimensionado 	38
Registro de sonido	
Adición de sonido a las fotografías 	40
Grabación de sonido con fotografías 	32
Reproducción en un televisor	47
Reproducción panorámica	28
Reservas de impresión	54
Reservas de impresión de todos los datos 	55
Reservas de impresión de fotogramas individuales 	54
RESTAURAR. 	36
RESTAURAR (NOM FICHERO)	45
ROSTROS	32
Rotación de fotografías 	40

S

SALIDA VÍD.	47
SALVAPANT.	48
Saturación (Resaltado)	38
Saturación (Suave)	38
SCN (MODE ESCENA) 	19, 33
Sepia	38
SIN F/H (	55
SONIDO	44
Sonido de advertencia 	44
SONIDO OBT.	44
SUPER MACRO 	23

T

TAMAÑO	29
Tarjeta	10, 13, 66
Tarjeta microSD	13, 68
Tarjeta microSDHC	13, 68
TEMPORIZADOR 	24
TIPO	37
TODO (DIAPOS.)	37
TODO (PERFECT FIX)	37
TODO IND.	52
Toma consecutiva 	31
Toma de fotografías (modo completamente automático) TAUTO	
.....	20

Toma de fotografías 	16
Toma de vídeos 	21

V

VIDEO 	36
VIDEO (DIAPOS.)	37
Vista de calendario	27
Vista de cerca 	27
Vista de índice 	27
VISUAL IMAG	44
VOLUMEN	43
VOLUMEN 	44

X

xD-Picture Card	10, 66
-----------------	--------

Z

Zoom	22
ZOOM (DIAPOS.)	37
ZOOM DIG.	31
Zoom óptico	22
ZOOM PRECISO	31

OLYMPUS®

<http://www.olympusamerica.com/>

OLYMPUS IMAGING AMERICA INC.

3500 Corporate Parkway, P.O. Box 610, Center Valley, PA 18034-0610, U.S.A. Tel. 484-896-5000

Technical Support (USA)

24/7 online automated help: <http://www.olympusamerica.com/support>

Phone customer support: Tel. 1-888-553-4448 (Toll-free)

Our phone customer support is available from 8am to 10pm (Monday to Friday) and 9am to 5pm (Sunday) ET

<http://olympusamerica.com/contactus>

Olympus software updates can be obtained at: <http://www.olympusamerica.com/digital>

To find the nearest Service Centers, please visit: <http://www.olympusamerica.com/digital>, and click on the Worldwide Warranty icon at the bottom of the page.

Service Centers

U.S.A.:

California **Olympus Imaging America Inc.**
10805 Holder Street Suite 170
Cypress, CA 90630-5145
Tel: (888) 553-4448

New York **Olympus Imaging America Inc.**
400 Rabro Drive
Hauppauge, NY 11788-4258
Tel: (888) 553-4448

Canada:

Olympus Canada Inc.
Consumer Products Group
151 Telson Road
Markham, Ontario Canada L3R 1E7
Tel. (888)553-4448

Mexico:

Olympus Imaging de Mexico S.A. de C.V.
WTC Mexico,
Montecito No.38 - Lobby - Office 3
Col. Napoles, Mexico D.F. 03810
Tel. (01800)800-2128
E-mail: olimx@olympus.com

Argentina:

Jesus Labrador
Paraguay 755 PB, C1057AAI - Buenos Aires
Tel: (011) 4313-3174 Fax: (011) 4312-5239
E-Mail: olympus@jesuslabrador.com.ar

Jesus Labrador
Bartolome Mitrte 860
C1036AAP - Buenos Aires
Tel: (011) 4331-1227 Fax: (011) 4331-1247
E-mail: olympus@jesuslabrador.com.ar

Brazil:

Olympus Optical do Brasil Ltda.
Rua do Rocio 430 - 2 andar - Vila Olimpia
CEP 04552-906 - São Paulo - Brasil
Tel: 0 800 72 66 72 0
Fax: +55 11 3046-6412
E-mail: obl-cameras@olympus.com

Chile:

REIFSCHEIDER S.A.

Camino El Conquistador del Monte 5024
Huechuraba, Santiago
Tel: 56-2-6781200 Fax: 56-2-6781202
E-mail : olympus@reifschneider.cl,
serviciotecnico@reifschneider.cl

Colombia:

CV Tronica LTDA

Calle 68 No 12-57, Bogota
Tel: (0571)235-7260/348-1573
Fax: (0571) 348-1574
E-mail: servicio@cvtronica.com

CV Tronica LTDA

Cra 9 No 23-49 Local 215 C.C Intercentro, Bogota
Tel: (0571)284-4365

CV Tronica LTDA

Av, Cra 15 No 105A-22 Piso 2 Local 5, Bogota
Tel: (0571) 637 4540 - 619 1682

Panama:

TECNOTEK

Centro Comercial Multimax
Via Ricardo J. Alfaro, Local #14
Apartado 0831-00333 Bethania, Panama
Tel: 507-360-3500
Fax: 507-360-3549
E-mail: daniels@multitek.com.pa

Peru:

ELECTRONICA LAU SI

Av. Oscar R. Benavides 4703/4707
Callao (Ex-Av. Colonial) Lima, Peru
Tel:452-1333 Fax:451-6403
E-mail:Olympus@elausi.com.pe

ELECTRONICA LAU SI

Av. Carlos Izaguirre 1334
Los Olivos, Lima - Peru
Tel. 542-3647
Fax:523-4819

E-mail: ventas@elausi.com.pe

Uruguay:

Fotocamara S.R.L.

Rondeau 1470 Montevideo
Tel: (02) 900-2004 Fax: (02) 900-8430
E-mail: FOTOCAM@ADINET.COM.UY

Venezuela:

Micron C.A.

4ta. transversal Urb. Horizonte,
Edificio América, Mezanine, Caracas 1070-A
Tel: (0212) 238-3526 Fax: (0212) 239-8598
E-mail: serviciotecnico@micron.com.ve